



初期の展開作業のみに使用してください。  
ノードを交換する場合は『ztC Edge ノード交換』  
ガイドを参照してください。

展開には次のコンポーネントが必要です。

ユーザが提供するコンポーネント



モニタ  
(HDMI)



キーボード  
(USB)



ネットワーク  
ケーブル (2)



ネットワークに  
接続された PC  
またはラップトップ



1/8 インチ マイナ  
スドライバー  
(取り付ける場合)



No. 2 プラス  
ドライバー  
(取り付ける場合)

設定についてはネットワーク管理者に問い合わせてください。  
DHCP を使用する場合、静的なシステム IP が必要です。

システムの IP アドレス  
(静的アドレスが必要) -----

node0 IP アドレス -----

node1 IP アドレス -----

ゲートウェイアドレス -----

ネットワーク マスク -----

DNS サーバ -----

(システムおよびノードの IP アドレスは同じサブネット上になければなりません。)

Stratus コンポーネント

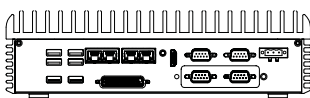

ztC Edge ノード  
(2)



電源ケーブル  
(2)

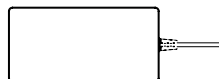

電源アダプタ  
(2)

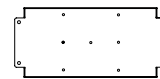

電源アダプタ  
DIN/壁掛けプレート  
(2)

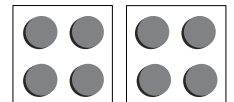

ゴム足  
(8)



ネットワーク  
ケーブル  
(青と黄色)

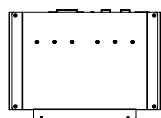

ztC Edge  
DIN レール  
取付けプレート  
(2)

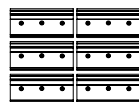

ztC Edge  
DIN レール  
取付けブラケット  
(6)

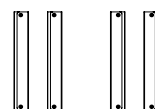

ztC Edge  
壁掛けブラケット  
(4)



+皿小ねじ  
M3x4L  
(18)



+ナベ小ねじ  
M3x5L  
(8)

ztC Edge のリリース ノートとマニュアルについては、<http://ztcedgedoc.stratus.com> にアクセスしてください。  
ナレッジ ベース記事やソフトウェア ダウンロードを含むその他の ztC Edge 自己解決用リソースについては、  
次の Stratus カスタマ サービス サイトにアクセスしてください: <http://www.stratus.com/support>。

# 1 キーボードとモニタを片方のノードに接続し、次に電源を接続します。

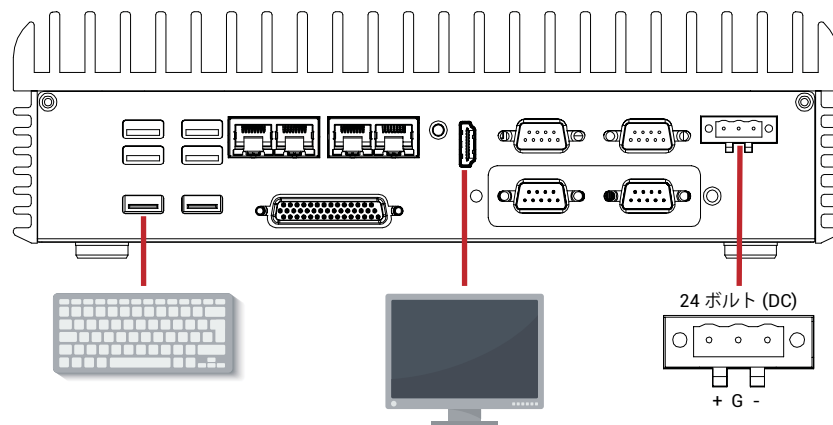

# 2 ノードの電源が自動的にオンになります。オンにならない場合は電源ボタンを押します。ノードがブートするのを待つから、画面の指示に従います。(ブート中にノードがビープ音を発する場合がありますが、これは正常な動作です。)

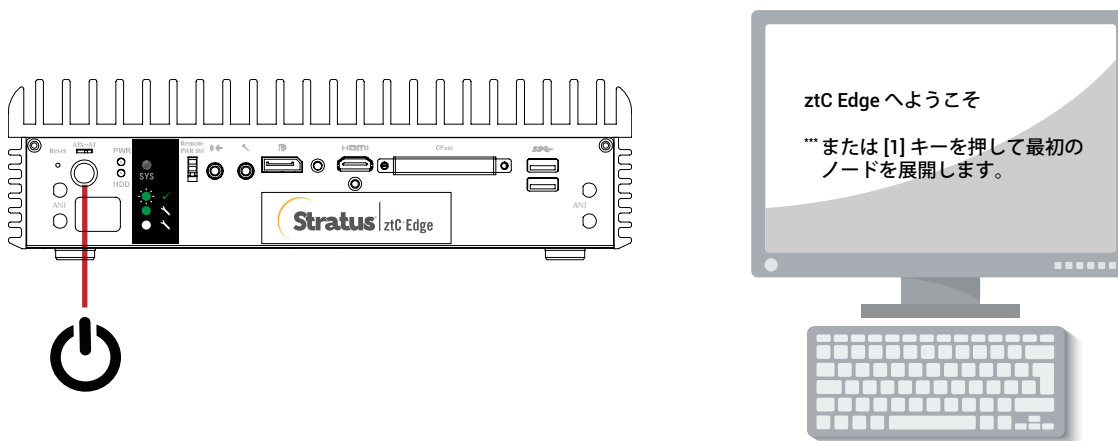

# 3 指示が表示されたら、青と黄色のネットワークケーブルで最初のノードと 2 番目のノードを接続し、各ノードの P1 ポートを既存の LAN に接続します。2 番目のノードに電源を接続し、電源がオンになることを確認します。

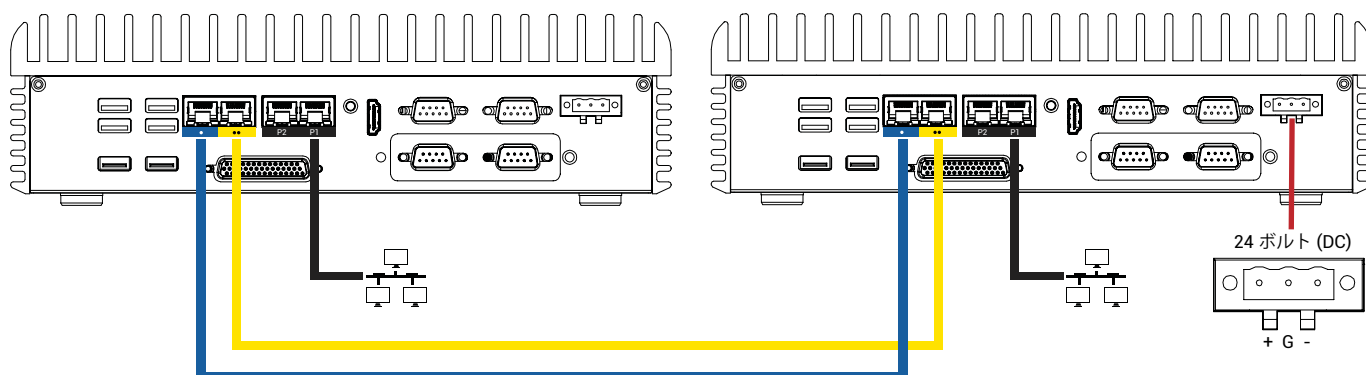

**4** システムに `http://nnn.nnn.nnn.nnn` アドレスが表示されて SYS LED が両方のノードで点滅するまで最大 15 分待ちます。アドレスを記録します。これはステップ 5 で使用します。

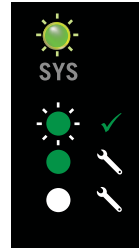
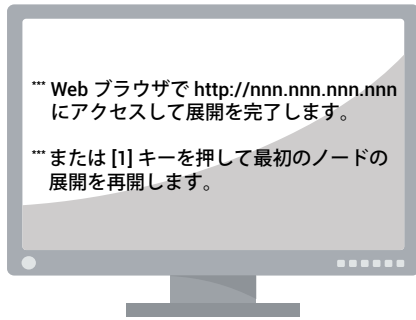

`http:// --- · --- · --- · ---`

**5** ネットワークに接続している PC またはラップトップで、Web ブラウザを開いてステップ 4 のアドレスを入力し、システムの構成を続けます。デフォルトのユーザ名とパスワード `admin` でログインします。EULA および構成の画面を完了します。

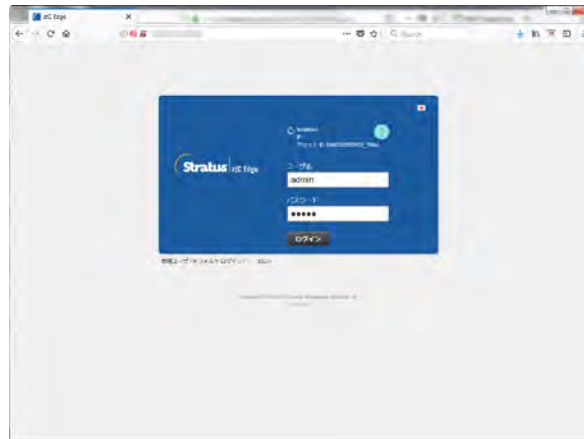

**6** ライセンス画面で、リンクを使用してシステムを登録し、恒久ライセンス キーをダウンロードします。アセット ID と手順については個別の登録シートを参照してください。システムにライセンス キーをインストールして展開を完了します。



推奨事項

システムを使用する前に、最新のソフトウェアを実行していることを確認してください。リリースノートで詳細を参照し、<https://www.stratus.com/services-support/downloads> からソフトウェアをダウンロードします。

オプション

ヘッドレス操作のためにキーボードとモニタを切断します。両方のノードで 1/8 インチ マイナス ドライバを使って電源コネクタの拘束ねじを締めます。

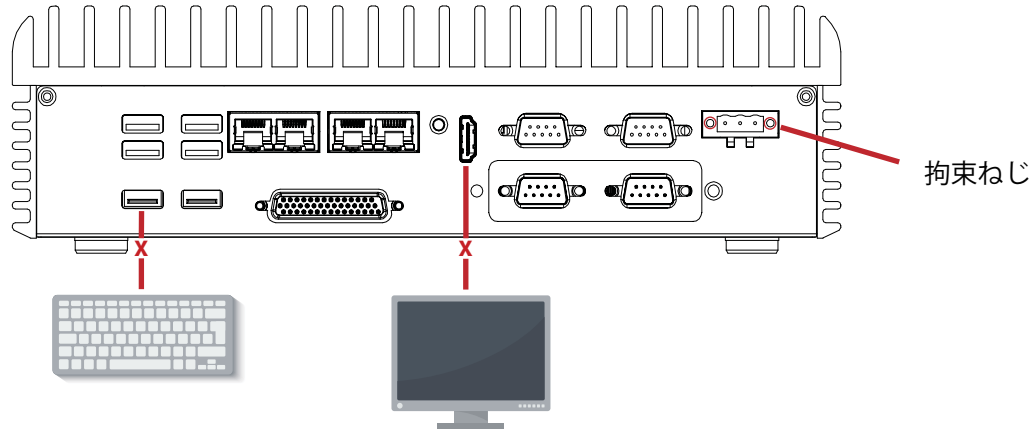

オプション

No. 2 プラス ドライバを使って DIN レール マウントまたは壁かけマウントを各ノードに取り付けます。独立して設置する場合のみ、ノードにゴム足を取り付けます。

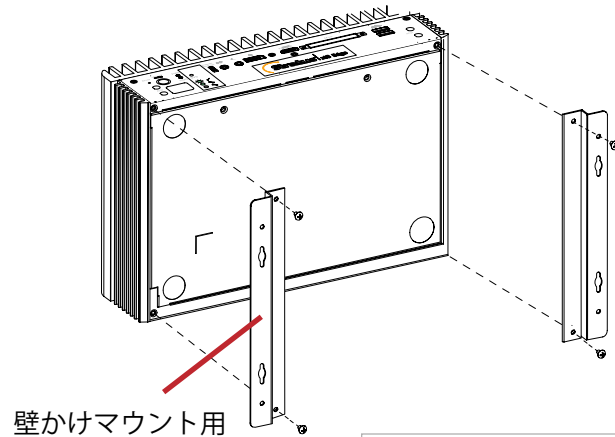
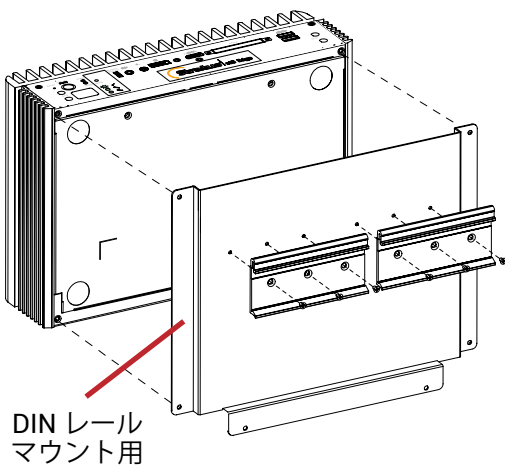

独立設置ノード用ゴム足

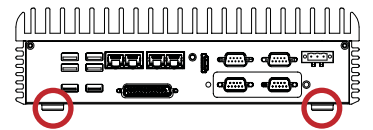

パーツ番号: 9426K670010E (REV A1.2) | 発行日: 2018 年 12 月

仕様と説明は概要を示すものであり、通知なしに変更される場合があります。

Stratus および Stratus ロゴは Stratus Technologies Bermuda, Ltd. の登録商標です。Stratus Technologies ロゴ、Stratus 24x7 ロゴ、および zTC は Stratus Technologies Bermuda, Ltd. の商標です。

その他すべての商標および登録商標は、それぞれの所有者に帰属します。

©2018 Stratus Technologies Bermuda, Ltd. All rights reserved.