



仅用于初始部署。有关节点更换，请参阅“ztC Edge 节点更换”指南。

部署需要以下组件：

用户提供的组件



监视器 (HDMI)

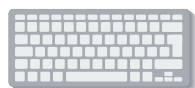

键盘 (USB)



网络电缆 (2)



联网的 PC 或笔记本电脑



1/8" 一字螺丝刀 (如果安装)



#2 十字螺丝刀 (如果安装)

有关设置，请联系网络管理员。
如果使用 DHCP，则仅需静态系统 IP 地址。

系统 IP 地址
(需要静态) -----

Node0 IP 地址 -----

Node1 IP 地址 -----

网关地址 -----

网络掩码 -----

DNS 服务器 -----

(系统和节点 IP 地址必须在相同子网上。)

Stratus 组件

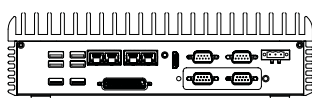

ztC Edge 节点 (2)



电源线 (2)



电源适配器 (2)

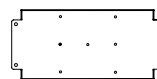

电源适配器 DIN/ 墙壁安装板 (2)

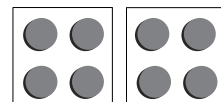

橡胶脚 (8)



网络电缆 (蓝色和黄色)

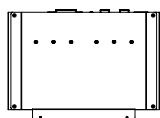

ztC Edge DIN 导轨安装板 (2)

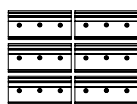

ztC Edge DIN 导轨安装支架 (6)

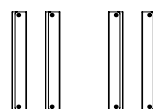

ztC Edge 墙壁安装支架 (4)



M3*4L 平头十字槽头螺丝 (18)



M3*5L 圆头十字槽头螺丝 (8)

有关 ztC Edge 发行说明和文档，请访问 <http://ztcedgedoc.stratus.com>。
要访问其他 ztC Edge 自助资源，包括知识库文章和软件下载，
请访问 Stratus 客户服务，网址为 <http://www.stratus.com/support>。

1 将键盘和监视器连接到一个节点，然后连接电源。

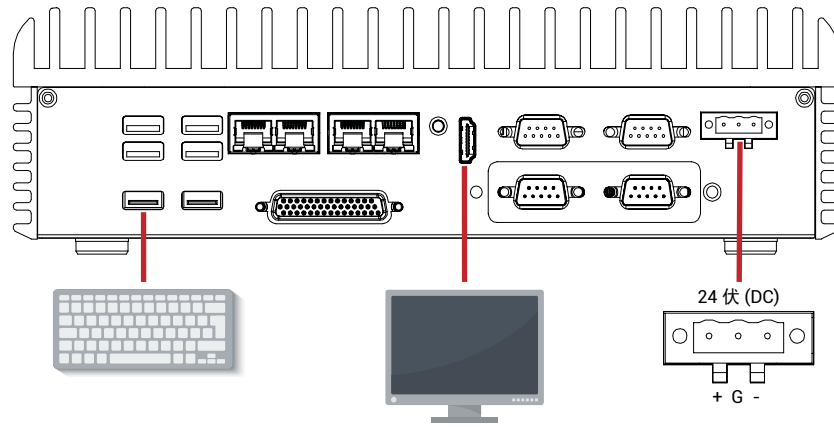

2 节点自动启动。如果没有，则按电源按钮。等待节点启动，然后按照屏幕上的说明操作。（启动时节点可能会发出蜂鸣声，这是正常的。）

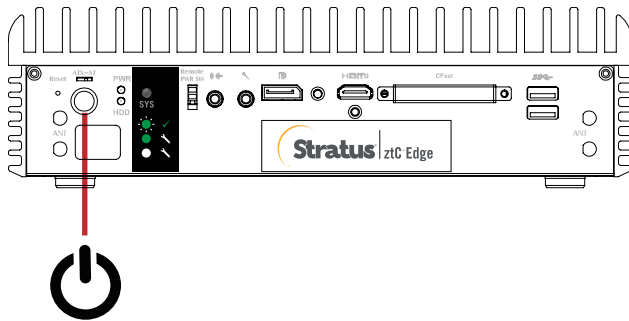

3 指示时，将蓝色和黄色网络电缆从第一个节点连接到第二个节点，然后将每个节点的 P1 端口连接到您的现有 LAN。将电源连接到第二个节点，验证其是否启动。

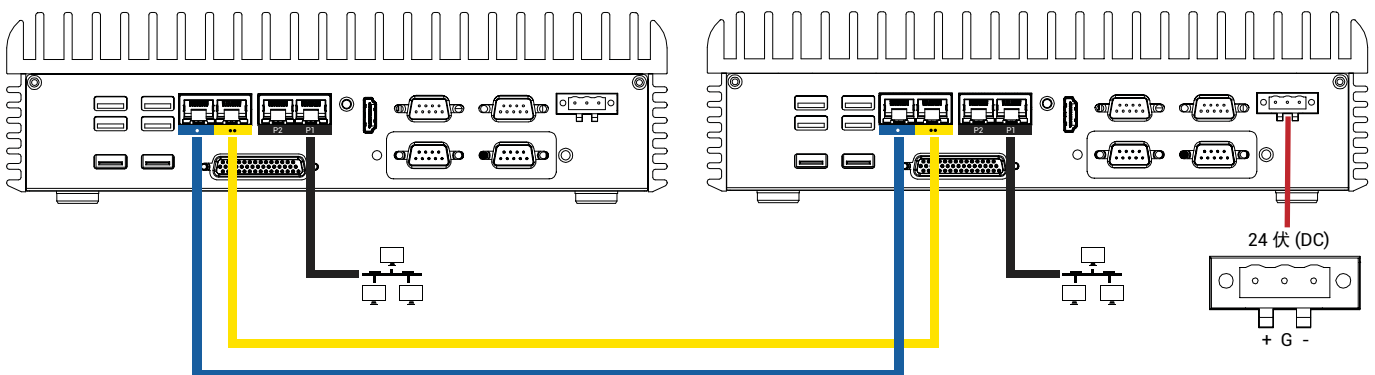

4 最多等待 15 分钟，系统将显示 `http://nnn.nnn.nnn.nnn` 地址，并且 SYS LED 在两个节点上均闪烁。记录第 5 步的地址。

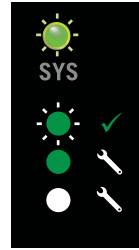

http:// _____ . _____ . _____ . _____

5 在联网的 PC 或笔记本电脑上，打开 Web 浏览器，然后输入第 4 步中的地址，继续配置系统。使用默认用户名和 `admin` 密码登录。完成 EULA 和配置屏幕。

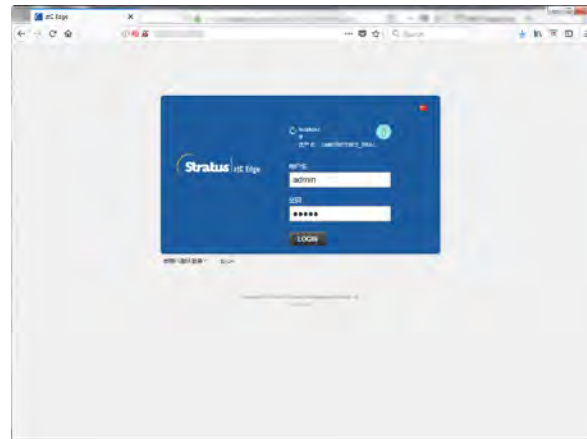

6 在授权屏幕上，跟随链接注册系统并下载永久授权密钥。有关资产 ID 和说明，请参阅单独注册表。在系统上安装授权密钥，完成部署。



建议

在使用系统之前，请确保它正在运行最新的软件。请参阅版本说明了解详细信息，并从以下网址下载软件：<https://www.stratus.com/services-support/downloads>。

可选

断开键盘和监视器的连接，进行无头操作。在两个节点上，使用 1/8" 一字螺丝刀拧紧电源连接器上的外加螺丝。

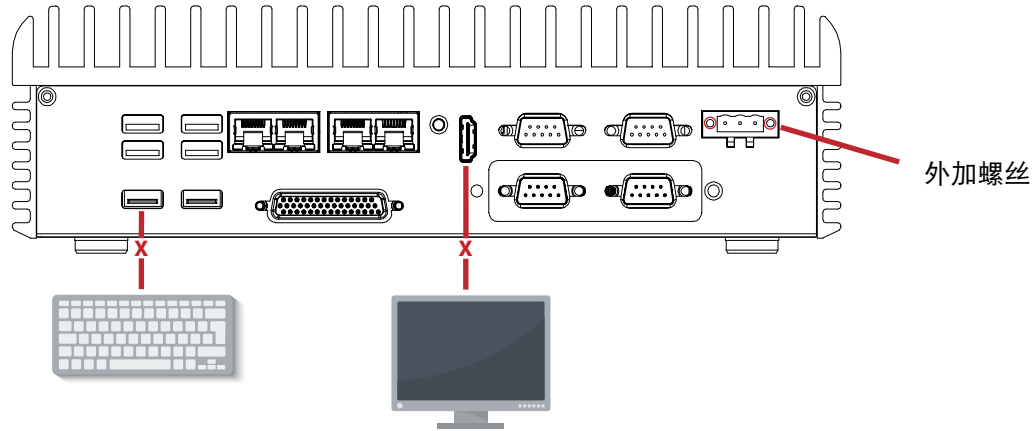

可选

使用 # 2 十字螺丝刀将 DIN 导轨安装或墙壁安装套件固定到每个节点上。或者，仅为独立节点安装橡胶支脚。

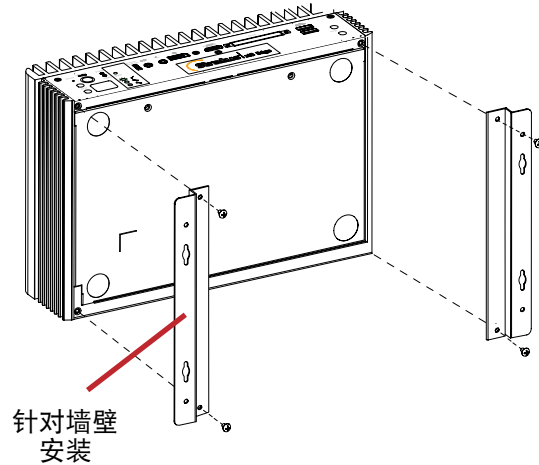
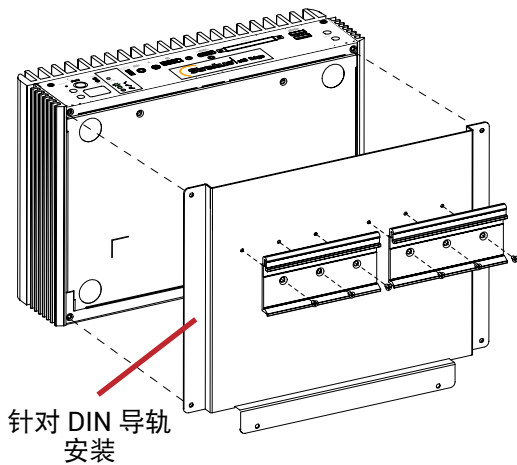

用于独立节点的橡胶支脚

