



Nur für die erste Bereitstellung verwenden. Zum Hinzufügen eines zweiten Knotens siehe **ztC Edge 100i-s Systeme: Einen Knoten hinzufügen**.

ztC Edge 100i-s Systeme: Ein System mit einem Knoten bereitstellen

Für die Bereitstellung sind die folgenden Komponenten erforderlich:

Komponenten vom Benutzer



Monitor (HDMI)



Tastatur (USB)



Netzwerkkabel



PC oder Laptop mit Netzwerkverbindung



1/8-Zoll-Schlitzschraubendreher (bei Montage)



Kreuzschlitzschraubendreher Nr. 2 (bei Montage)

Einstellungen beim Netzwerkadministrator erfragen. Bei Verwendung von DHCP ist nur eine statische System-IP-Adresse erforderlich.

System-IP-Adresse (statische erforderlich) _ _ _ . _ _ _ . _ _ _ . _ _ _

IP-Adresse Knoten0 _ _ _ . _ _ _ . _ _ _ . _ _ _

Gatewayadresse _ _ _ . _ _ _ . _ _ _ . _ _ _

Netzwerkmaske _ _ _ . _ _ _ . _ _ _ . _ _ _

DNS-Server _ _ _ . _ _ _ . _ _ _ . _ _ _

(System- und Knoten-IP-Adresse müssen sich im selben Subnetz befinden.)

Neues **admin**-Kennwort _____

Komponenten von Stratus

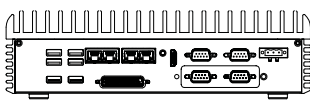

ztC Edge-Knoten



Netzwerkabel



Netzadapter

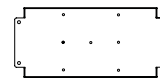

DIN/Wandmontageplatte für Netzadapter

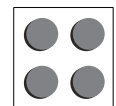

GummifüÙe (4)

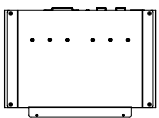

DIN-Schienenmontageplatte für ztC Edge



DIN-Schienenmontagehalterungen für ztC Edge (3)

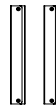

Wandmontagehalterungen für ztC Edge (2)



M3*4L Flachkopfschrauben mit Phillips-Kreuzschlitz (9)



M3*5L Rundkopfschrauben mit Phillips-Kreuzschlitz (4)

Versionshinweise und Dokumentationen zum ztC Edge finden Sie unter <http://ztcedgedoc.stratus.com>. Um Zugriff auf weitere ztC Edge-Ressourcen zur Selbsthilfe zu bekommen, darunter Wissensdatenbank-Artikel und Softwaredownloads, besuchen Sie den Stratus-Kundendienst unter <http://www.stratus.com/support>.

1 Tastatur und Monitor an Knoten anschließen, dann Strom anschließen.

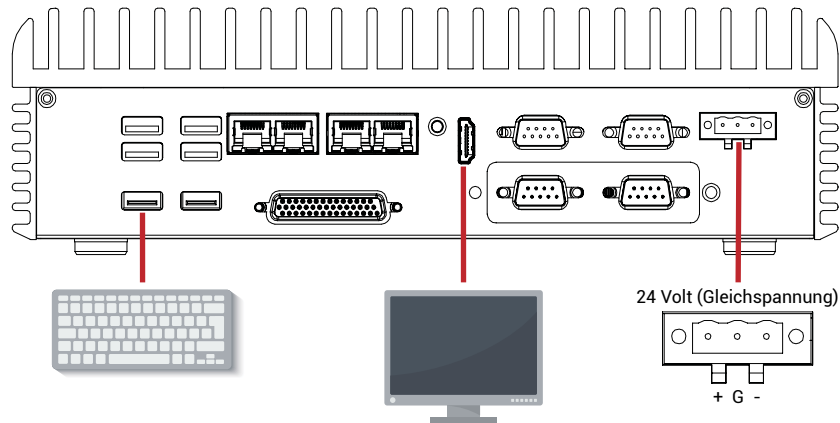

2 Der Knoten wird automatisch eingeschaltet. Andernfalls Ein/Aus-Taste drücken. Warten, bis der Knoten startet, **Umschalt+S** drücken, um Einzelknotensystem bereitzustellen, dann Anleitungen auf dem Bildschirm folgen. (Ein eventueller Signalton des Knotens beim Starten ist normal.)

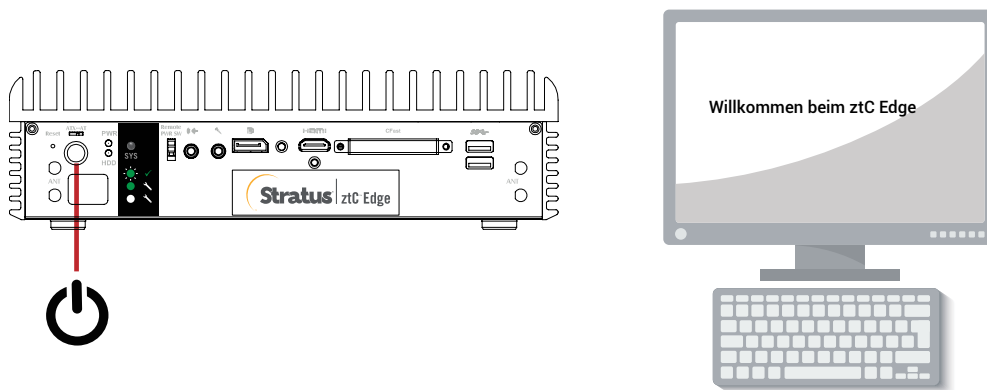

3 Bei Aufforderung Port P1 des Knotens mit vorhandenem LAN verbinden. (Bei Anzeige *waiting for second node on network* (Warten auf zweiten Knoten im Netzwerk) Taste **1** drücken, um neu zu beginnen und **Umschalt+S** drücken, um Einzelknotensystem bereitzustellen.)

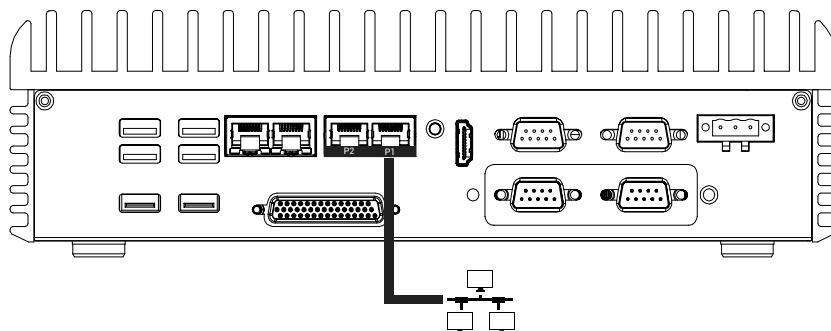

4 Bis zu 5 Minuten warten, bis das System die Adresse `https://nnn.nnn.nnn.nnn` anzeigt und die SYS-LED blinkt. Adresse für Schritt 5 notieren.

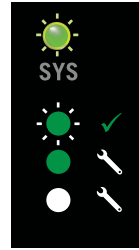
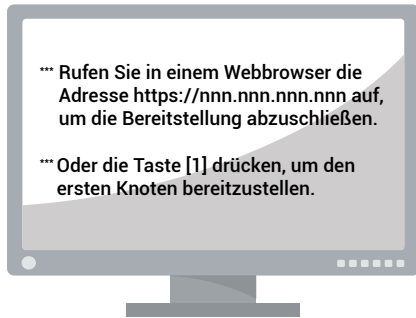

`https://---.---.---.---`

5 Bei einem mit dem LAN verbundenen PC oder Laptop einen Webbrowser öffnen und die Adresse aus Schritt 4 eingeben, um mit der Konfiguration des Systems fortzufahren. Falls Sicherheitswarnung angezeigt wird, Browser-Anweisungen befolgen, um das Laden der Seite zuzulassen. Mit Standardbenutzername und -kennwort **admin** anmelden. **EULA-** und **Konfigurationsbildschirme** bestätigen.

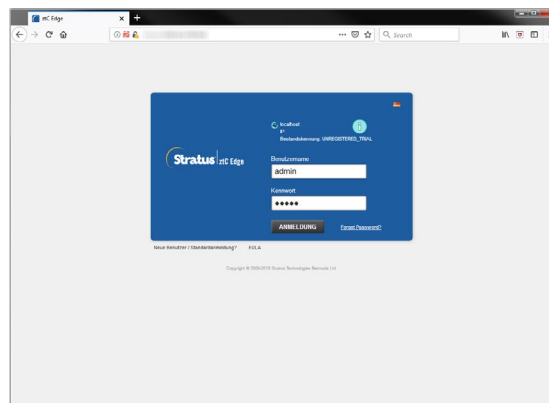

6 Im **Lizenz**-Bildschirm dem Link zur Systemregistrierung folgen und dauerhaften Lizenzschlüssel herunterladen. Siehe separates Registrierungsblatt mit BESTANDSKENNUNG und Anleitungen. Lizenzschlüssel auf dem System installieren und neues **admin**-Kennwort festlegen, um die Bereitstellung abzuschließen.

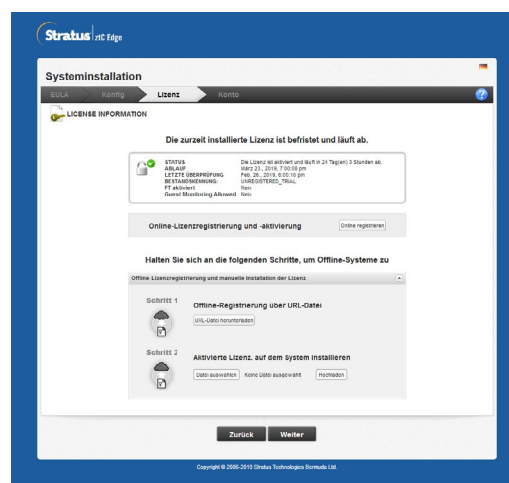

Empfohlen

Vor Verwendung des Systems sicherstellen, dass die neueste Software ausgeführt wird. Ausführliche Informationen finden Sie in den Versionshinweisen. Software verfügbar unter <https://www.stratus.com/services-support/downloads>.

Optional

Tastatur und Monitor trennen. Unverlierbare Schrauben am Stromanschluss mit einem 1/8-Zoll-Schlitzschraubendreher anziehen.

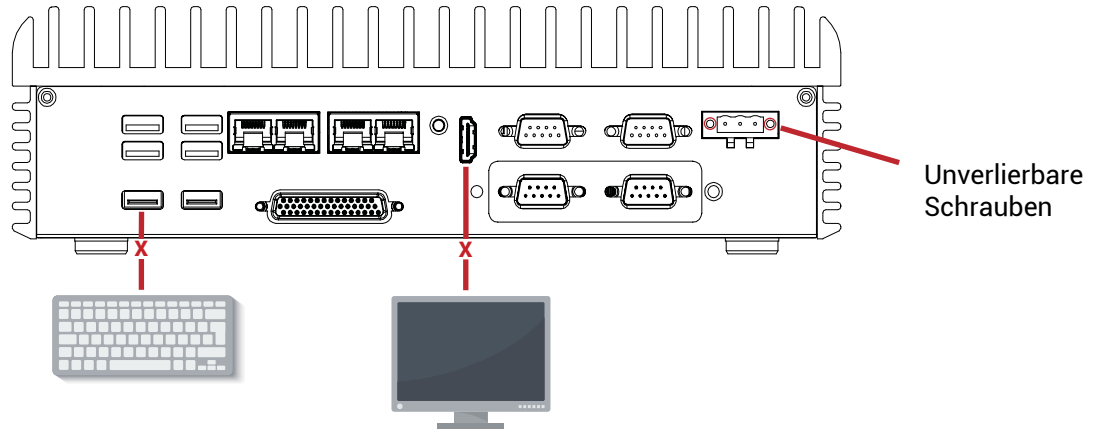

Optional

DIN-Schienenhalterung oder Wandhalterung mit einem Kreuzschlitzschraubendreher Nr. 2 am Knoten befestigen. Oder bei freistehendem Knoten GummifüÙe anbringen.

