



Nur für die erste Bereitstellung verwenden.
Austausch eines Knotens siehe **ztC Edge 110i Systeme: Einen Knoten austauschen.**

Komponenten vom Benutzer



Monitor (HDMI)

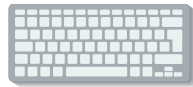

Tastatur (USB)



Netzwerkabel (2)



PC oder Laptop mit Netzwerkverbindung



1/8-Zoll-Schlitzschraubendreher (bei Montage)



Kreuzschlitzschraubendreher Nr. 2 (bei Montage)

Einstellungen beim Netzwerkadministrator erfragen. Bei Verwendung von DHCP ist nur eine statische System-IP-Adresse erforderlich.

System-IP-Adresse (statische erforderlich) ____ . ____ . ____ . ____

IP-Adresse Knoten0 ____ . ____ . ____ . ____

IP-Adresse Knoten1 ____ . ____ . ____ . ____

Gatewayadresse ____ . ____ . ____ . ____

Netzwerkmaske ____ . ____ . ____ . ____

DNS-Server ____ . ____ . ____ . ____

(System- und Knoten-IP-Adressen müssen sich im selben Subnetz befinden.)

Neues **admin**-Kennwort _____

Komponenten von Stratus

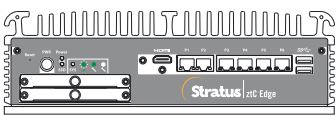

ztC Edge-Knoten (2)



Netzwerkabel (2)



Netzadapter (2)

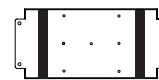

DIN/Wandmontageplatten für Netzadapter (2)

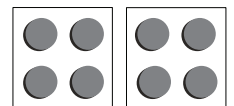

GummifüÙe (8)



Netzwerkabel (blau und gelb)

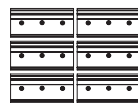

DIN-Schienenmontagehalterungen für ztC Edge (6)

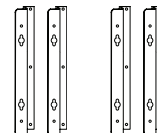

Wandmontagehalterungen für ztC Edge (4)



M3*6L Flachkopfschrauben mit Phillips-Kreuzschlitz (18)

Versionshinweise und Dokumentationen zum ztC Edge finden Sie unter <http://ztcedgedoc.stratus.com>. Um Zugriff auf weitere ztC Edge-Ressourcen zur Selbsthilfe zu bekommen, darunter Wissensdatenbank-Artikel und Softwaredownloads, besuchen Sie den Stratus-Kundendienst unter <http://www.stratus.com/support>.

1 Tastatur und Monitor an einen Knoten anschließen, dann Strom anschließen.

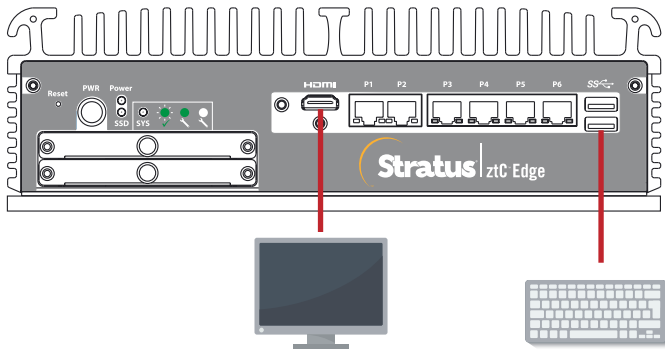

Knoten (Vorderseite)

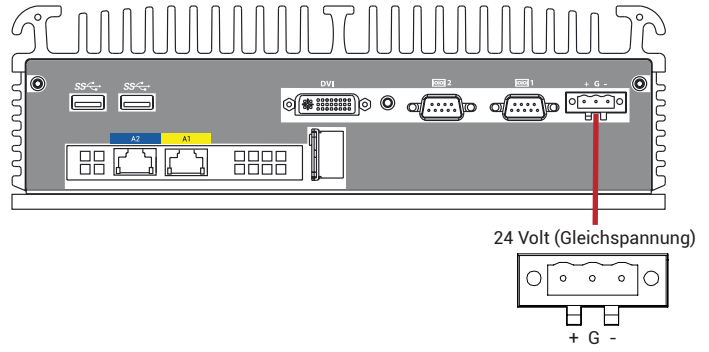

Knoten (Rückseite)

2 Der Knoten wird automatisch eingeschaltet. Andernfalls Ein/Aus-Taste drücken. Warten, bis der Knoten startet, 1 drücken, um ersten Knoten im System mit zwei Knoten bereitzustellen, dann Anleitungen auf dem Bildschirm folgen. (Ein eventueller Signalton des Knotens beim Starten ist normal.)

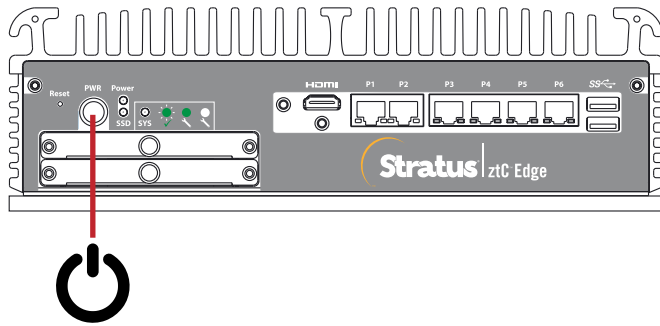

Knoten (Vorderseite)



3 Bei Aufforderung Port P1 von jedem Knoten mit dem vorhandenen LAN verbinden, blaues und gelbes Netzkabel vom ersten Knoten mit dem zweiten Knoten verbinden (Ports A1 und A2). Strom an den zweiten Knoten anschließen und überprüfen, dass dieser eingeschaltet wird.

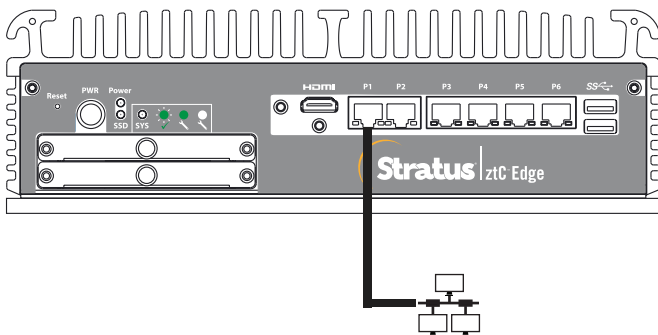

Knoten (Vorderseite)

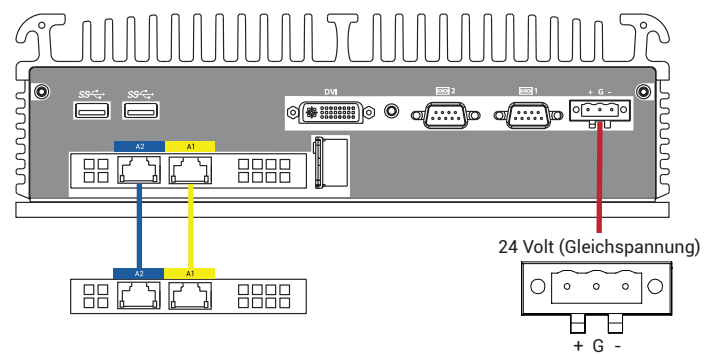

Knoten (Rückseite)

4 Bis zu 15 Minuten warten, bis das System die Adresse <https://nnn.nnn.nnn.nnn> anzeigt und an beiden Knoten die SYS-LED blinkt. Adresse für Schritt 5 notieren.

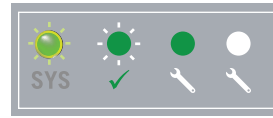
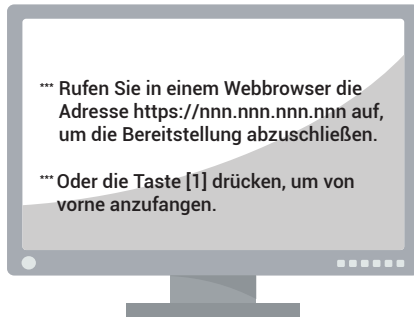

https://_._._._._._._._._._._._._._._._

5 Bei einem mit dem LAN verbundenen PC oder Laptop einen Webbrowser öffnen und Adresse aus Schritt 4 eingeben, um mit der Konfiguration des Systems fortzufahren. Falls Sicherheitswarnung angezeigt wird, Browser-Anweisungen befolgen, um das Laden der Seite zuzulassen. Mit Standardbenutzername und -kennwort **admin** anmelden. **EULA**- und **Konfigurationsbildschirme** bestätigen.

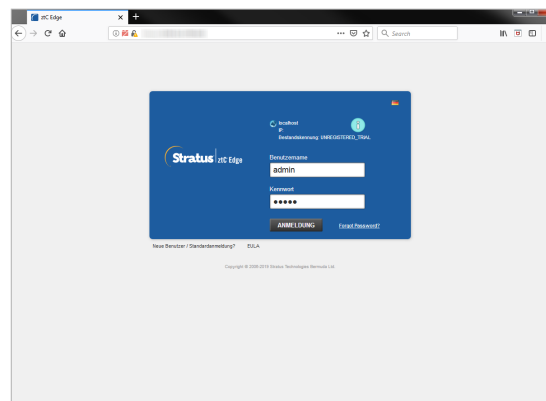

6 Im **Lizenz**-Bildschirm dem Link zur Systemregistrierung folgen und dauerhaften Lizenzschlüssel herunterladen. Siehe separates Registrierungsblatt mit BESTANDSKENNUNG und Anleitungen. Lizenzschlüssel auf dem System installieren und neues **admin**-Kennwort festlegen, um die Bereitstellung abzuschließen.

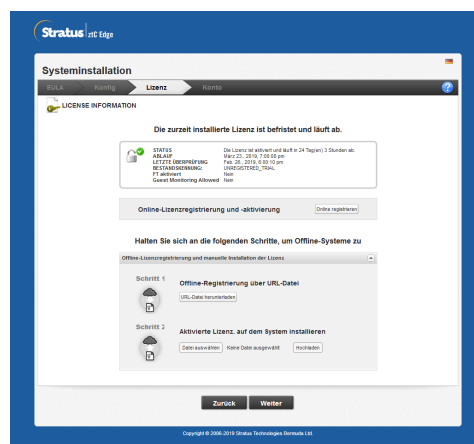

Empfohlen

Vor Verwendung des Systems sicherstellen, dass die neueste Software ausgeführt wird. Ausführliche Informationen finden Sie in den Versionshinweisen. Software verfügbar unter <https://www.stratus.com/services-support/downloads>.

Optional

Tastatur und Monitor trennen. Bei beiden Knoten die unverlierbaren Schrauben an den Stromanschlüssen mit einem 1/8-Zoll-Schlitzschraubendreher anziehen.

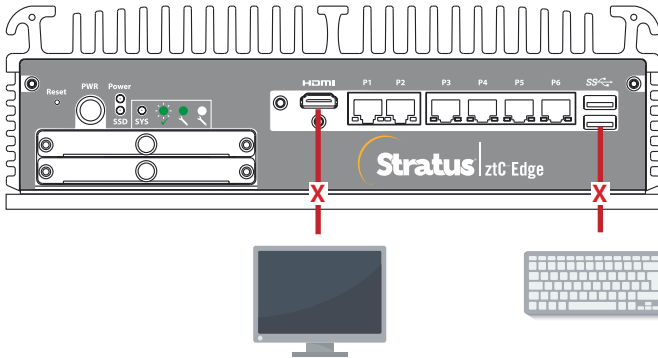

Knoten (Vorderseite)

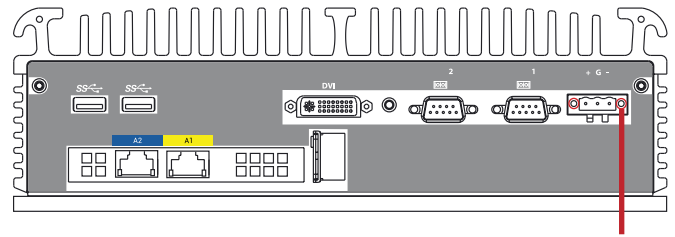

Unverlierbare Schrauben

Knoten (Rückseite)

Optional

DIN-Schienenhalterung oder Wandhalterung mit einem Kreuzschlitzschraubendreher Nr. 2 an jedem Knoten befestigen oder GummifüÙe für freistehende Knoten anbringen. Beim Festziehen der Wandhalterung vorhandene Schrauben von der Knotenunterseite entfernen und wieder einsetzen.

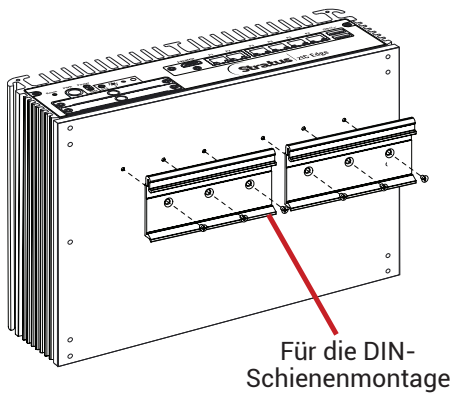

Für die DIN-Schienenmontage

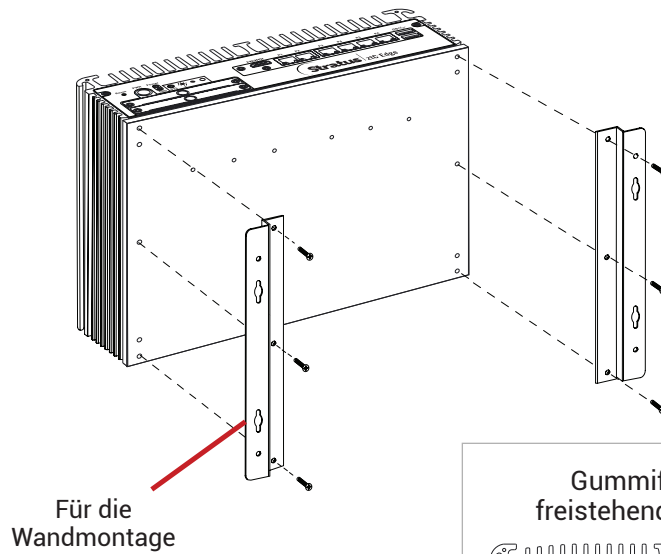

Für die Wandmontage

Netzadapter-Montageplatte für DIN (abgebildet) oder Wandmontage

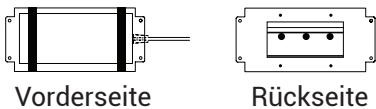

Vorderseite

Rückseite

GummifüÙe für freistehendes Modell

