



仅用于初始部署。  
对于节点更换，请参阅 **ztC Edge 110i 系统：更换节点。**

用户提供的组件



监视器  
(HDMI)

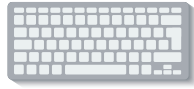

键盘  
(USB)

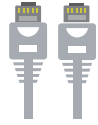

网络电缆  
(2)



联网的 PC 或  
笔记本电脑



1/8" 一字螺丝刀  
(如果安装)



#2 十字螺丝刀  
(如果安装)

有关设置，请联系网络管理员。如果使用 DHCP，则仅需静态系统 IP 地址。

系统 IP 地址  
(需要静态) -----

Node0 IP 地址 -----

Node1 IP 地址 -----

网关地址 -----

网络掩码 -----

DNS 服务器 -----

(系统和节点 IP 地址必须在相同子网上。)

新管理员密码 \_\_\_\_\_

Stratus 组件

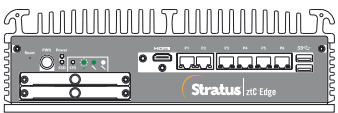

ztC Edge 节点 (2)



电源线 (2)



电源适配器 (2)

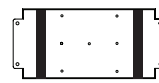

电源适配器 DIN/墙壁安装板 (2)

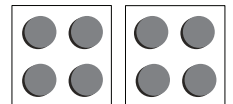

橡胶脚 (8)



网络电缆 (蓝色和黄色)

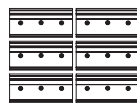

ztC Edge DIN 导轨  
安装支架 (6)

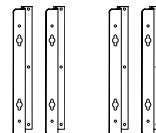

ztC Edge 墙壁  
安装支架 (4)



M3\*6L 平头十字槽头螺丝  
(18)

有关 ztC Edge 发行说明和文档，请访问 <http://ztcedgedoc.stratus.com>。  
要访问其他 ztC Edge 自助资源，包括知识库文章和软件下载，  
请访问 Stratus 客户服务，网址为 <http://www.stratus.com/support>。

# 1 将键盘和监视器连接到一个节点，然后连接电源。

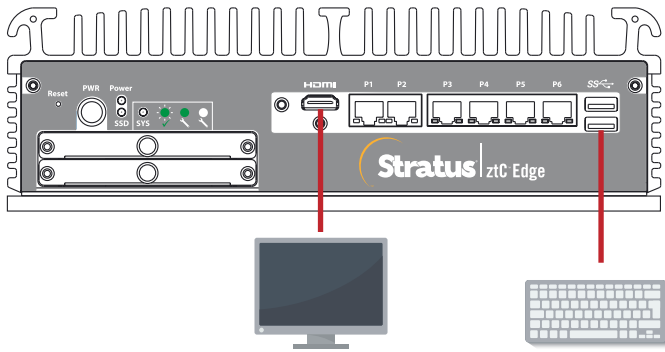

节点（前）

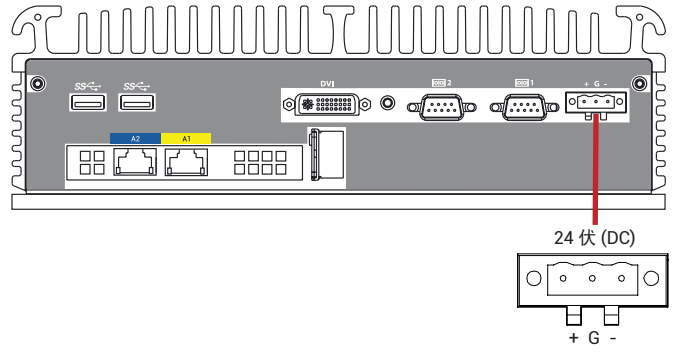

节点（后）

# 2 节点自动启动。如果没有，则按电源按钮。等待节点启动，按 1 在双节点系统中部署第一个节点，然后遵照屏幕说明操作。（启动时节点可能会发出蜂鸣声，这是正常的。）

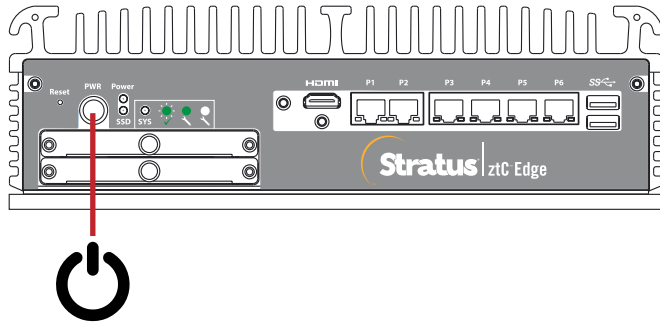

节点（前）

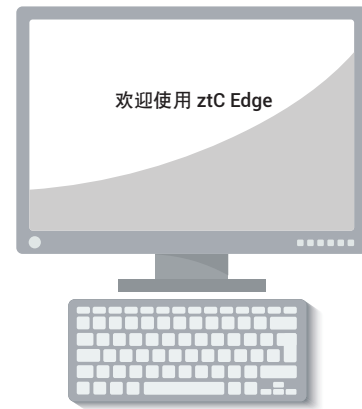

# 3 根据指示，将每个节点的 P1 端口连接到现有 LAN，并将蓝色和黄色网络电缆从第一个节点连接到第二个节点（A2 和 A1 端口）。将电源连接到第一个节点，然后确认开启了电源。

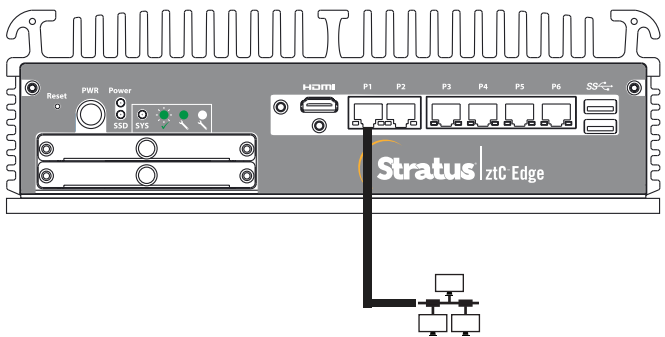

节点（前）

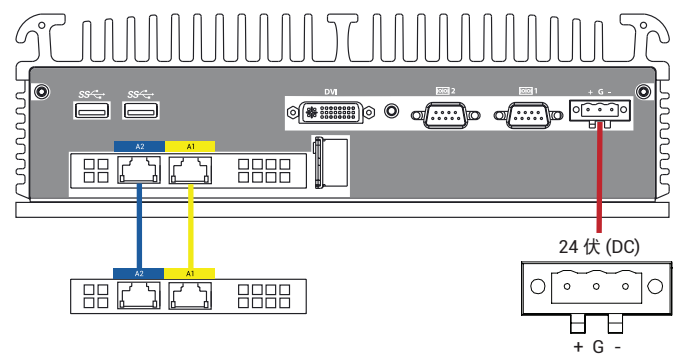

节点（后）

**4** 最多等待 15 分钟，以便系统显示 `https://nnn.nnn.nnn.nnn` 地址，并使 SYS LED 在两个节点上都闪烁。记录地址以便用于第 5 步。

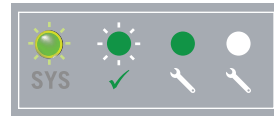

`https://_._._._. _._._._. _._._._. _._._._.`

**5** 在联网的 PC 或笔记本电脑上，打开 Web 浏览器，然后输入第 4 步中的地址，继续配置系统。如果显示安全消息，请按照浏览器说明操作以允许加载站点。使用默认用户名和 **admin** 密码登录。完成 **EULA** 和 **Config** 屏幕。

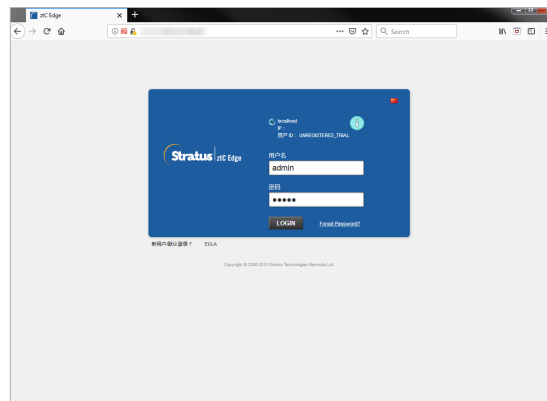

**6** 在**授权**屏幕上，跟随链接注册系统并下载永久授权密钥。有关资产 ID 和说明，请参阅单独注册表。在系统上安装授权密钥，并设置 **admin** 密码以完成部署。



建议

在使用系统之前，请确保它正在运行最新的软件。请参阅版本说明了解详细信息，并从以下网址下载软件：<https://www.stratus.com/services-support/downloads>。

可选

断开键盘和监视器的连接，进行无头操作。在两个节点上，使用 1/8" 一字螺丝刀拧紧电源连接器上的外加螺丝。

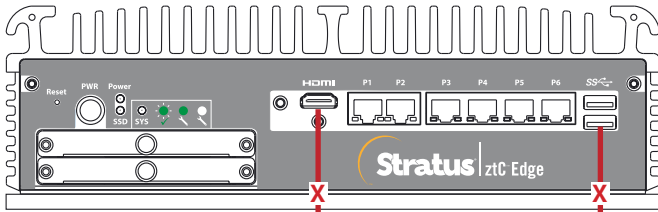

节点（前）

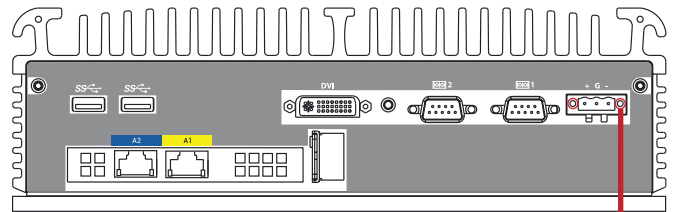

外加螺丝

节点（后）

可选

使用 2 号十字螺丝刀将 DIN 导轨安装件或墙壁安装件固定到每个节点，或仅为独立节点安装橡胶支脚。紧固墙壁安装件时，从节点底部拧下现有螺钉并重新安装。

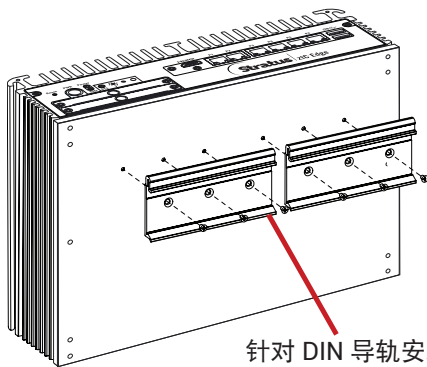

针对 DIN 导轨安装

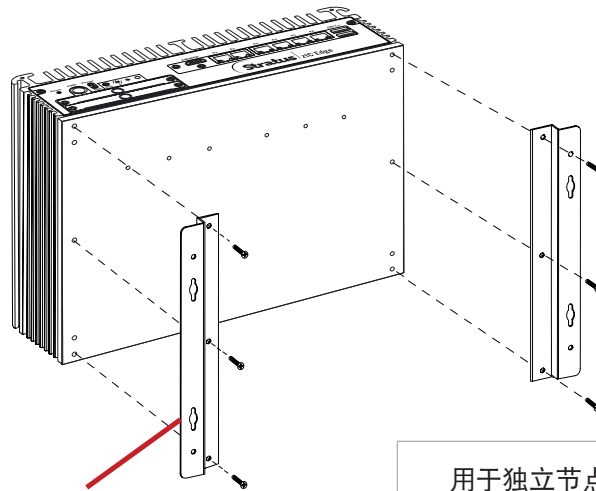

针对墙壁安装

适用于 DIN（如图所示）或墙壁安装电源适配器的安装板

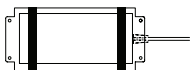

前面

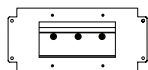

后面

用于独立节点的橡胶支脚

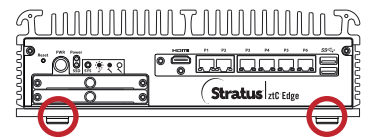

零件号码 R005Z-01 | 发布日期：2019 年 8 月

版本号码：ztC Edge 版本 2.0.1.0

规格和描述本质上为摘要，并且可能发生更改，恕不另行通知。

Stratus 和 Stratus 徽标是注册商标，Stratus Technologies 徽标、Stratus 24x7 徽标和 ztC 是 Stratus Technologies Bermuda, Ltd. 的商标。

所有其他商标和注册商标都是其各自持有者的财产。

© 2019 Stratus Technologies Bermuda, Ltd.。保留所有权利。