



仅用于初始部署。
有关添加第二个节点，请参阅 **ztC Edge 110i-s 系统：添加节点。**

ztC Edge 110i-s 系统：部署单节点系统

用户提供的组件



监视器
(HDMI)

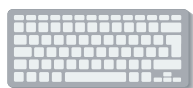

键盘
(USB)



网络电缆



联网的 PC 或
笔记本电脑



1/8" 一字螺丝刀
(如果安装)



#2 十字螺丝刀
(如果安装)

有关设置，请联系网络管理员。如果使用 DHCP，则仅需静态系统 IP 地址。

系统 IP 地址
(需要静态) _ _ . _ _ . _ _ . _ _

Node0 IP 地址 _ _ . _ _ . _ _ . _ _

网关地址 _ _ . _ _ . _ _ . _ _

网络掩码 _

DNS 服务器 _

(系统和节点 IP 地址必须在相同子网上。)

新管理员密码 _____

Stratus 组件

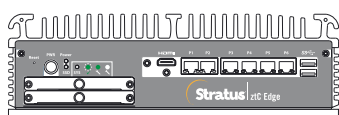

ztC Edge 节点



电源线



电源适配器

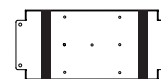

电源适配器 DIN/墙壁安装板

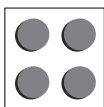

橡胶脚 (4)



ztC Edge DIN 导轨
安装支架 (3)

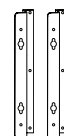

ztC Edge 墙壁
安装支架 (2)



M3*6L 平头十字槽头螺丝
(9)

有关 ztC Edge 发行说明和文档，请访问 <http://ztcedgedoc.stratus.com>。

要访问其他 ztC Edge 自助资源，包括知识库文章和软件下载，

请访问 Stratus 客户服务，网址为 <http://www.stratus.com/support>。

1 将键盘和监视器连接到节点，然后连接电源。

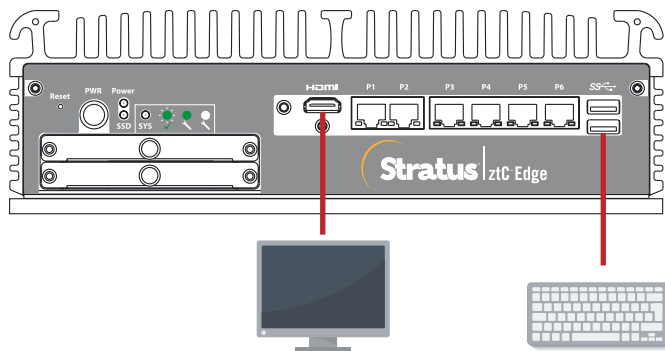

节点（前）

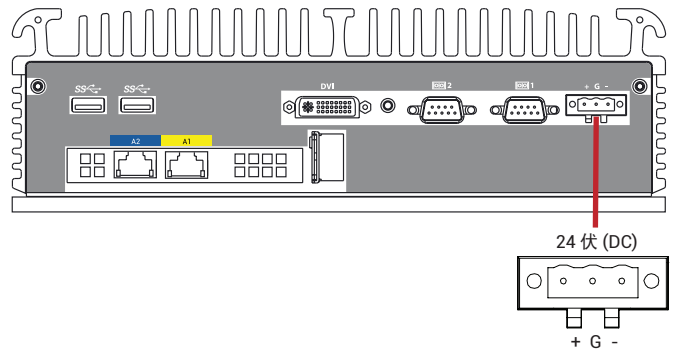

节点（后）

2 节点自动启动。如果没有，则按电源按钮。等待节点启动，按 **s** 部署单节点系统，然后遵照屏幕说明操作。（启动时节点可能会发出蜂鸣声，这是正常的。）

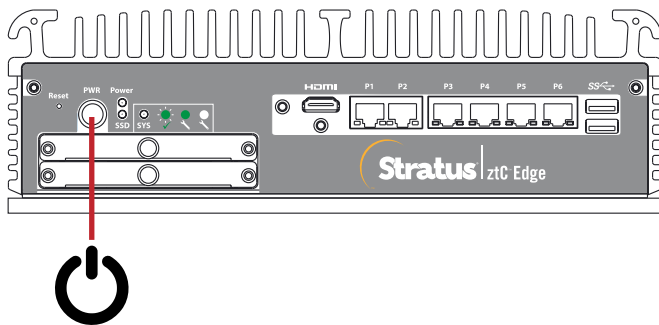

节点（前）

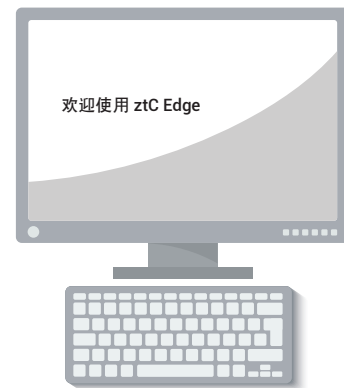

3 指示时，将节点的 P1 端口连接到您的现有 LAN。（如果屏幕状态显示等待网络上的第二个节点，按 **1** 重新开始，并按 **s** 部署单节点系统。）

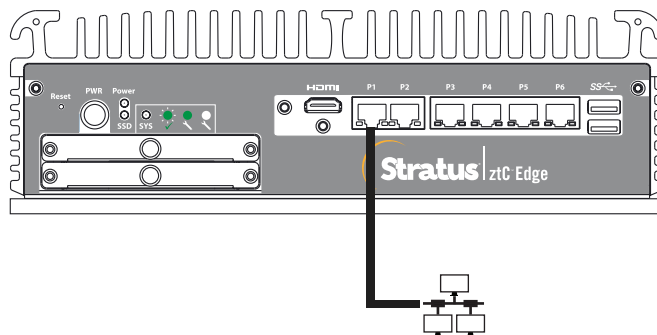

节点（前）

4 最多等待 5 分钟，系统将显示 https://nnn.nnn.nnn.nnn 地址，并且 SYS LED 闪烁。记录地址以便用于第 5 步。

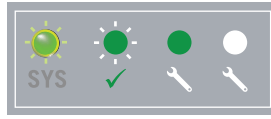

https://_._._._._._._._._._

5 在联网的 PC 或笔记本电脑上，打开 Web 浏览器，然后输入第 4 步中的地址，继续配置系统。如果显示安全消息，请按照浏览器说明操作以允许加载站点。使用默认用户名和 admin 密码登录。完成 EULA 和 Config 屏幕。

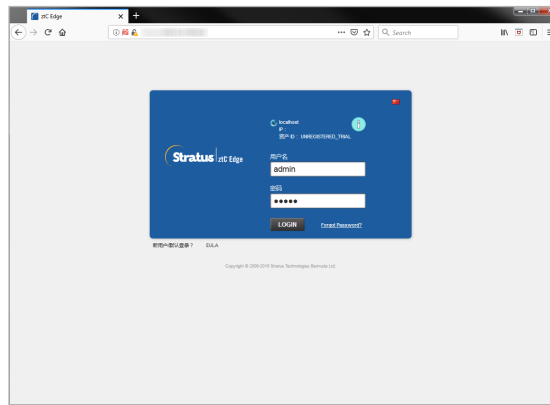

6 在授权屏幕上，跟随链接注册系统并下载永久授权密钥。有关资产 ID 和说明，请参阅单独注册表。在系统上安装授权密钥，并设置 admin 密码以完成部署。



建议

在使用系统之前，请确保它正在运行最新的软件。请参阅版本说明了解详细信息，并从以下网址下载软件：<https://www.stratus.com/services-support/downloads>。

可选

断开键盘和监视器的连接，进行无头操作。使用 1/8" 一字螺丝刀拧紧电源连接器上的外加螺丝。

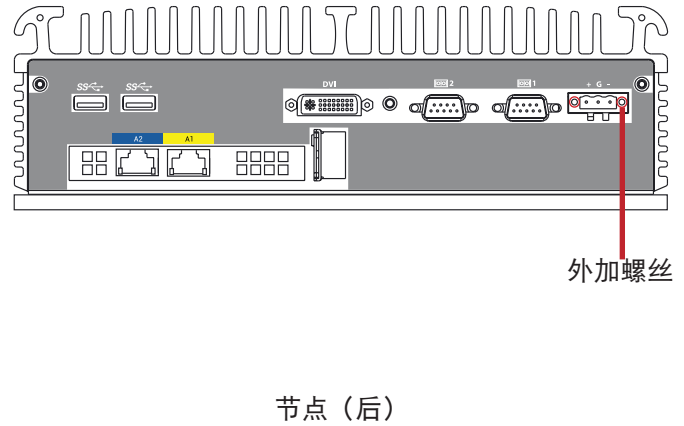
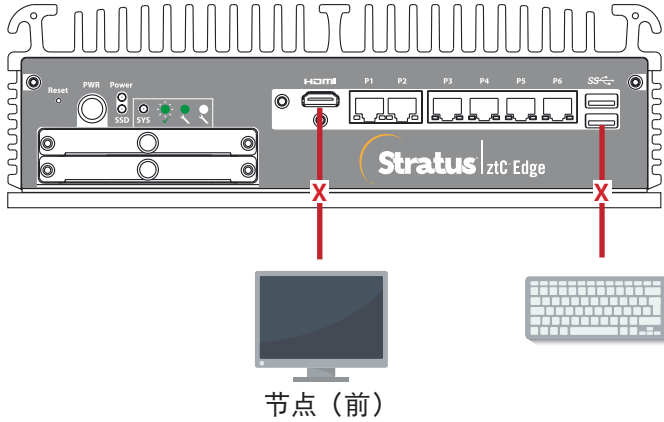

可选

使用 2 号十字螺丝刀将 DIN 导轨安装件或墙壁安装件固定到节点，或仅为独立节点安装橡胶支脚。紧固墙壁安装件时，从节点底部拧下现有螺钉并重新安装。

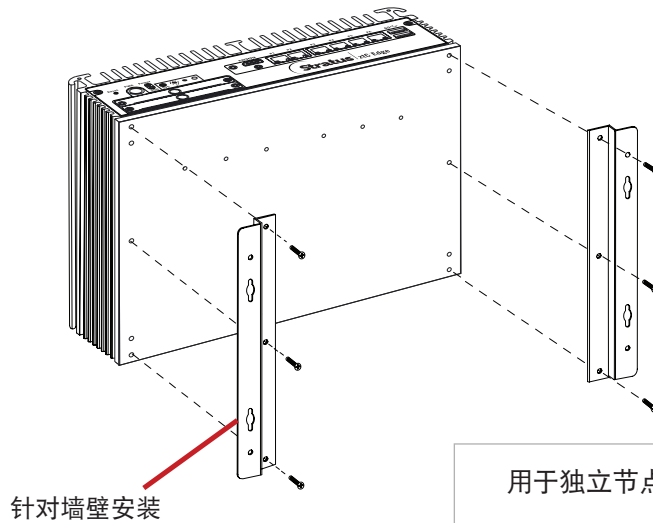
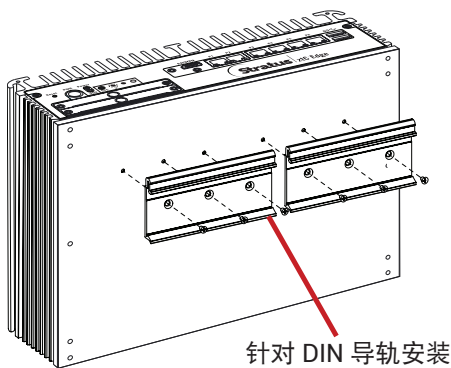

适用于 DIN（如图所示）或
墙壁安装的电源适配器安装板

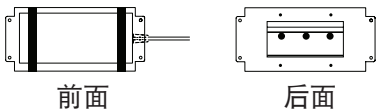

用于独立节点的橡胶支脚

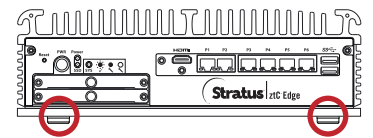

零件号码 R007Z-01 | 发布日期：2019 年 8 月

版本号码：ztC Edge 版本 2.0.1.0

规格和描述本质上为摘要，并且可能发生更改，恕不另行通知。

Stratus 和 Stratus 徽标是注册商标，Stratus Technologies 徽标、Stratus 24x7 徽标和 ztC 是 Stratus Technologies Bermuda, Ltd. 的商标。

所有其他商标和注册商标都是其各自持有者的财产。

© 2019 Stratus Technologies Bermuda, Ltd. 保留所有权利。