



Nur für die erste Bereitstellung verwenden.
Austausch eines Knotens siehe ztC Edge
100i/110i-Systeme: Einen Knoten austauschen.

ztC Edge 100i/110i-Systeme: Ein System mit zwei Knoten bereitstellen

Komponenten vom Benutzer



Monitor (HDMI)

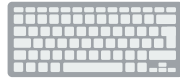

Tastatur (USB)



PC oder Laptop mit Netzwerkverbindung



1/8-Zoll-Schlitzschraubendreher (bei Montage)



Kreuzschlitzschraubendreher Nr. 2 (bei Montage)



Netzwerk-kabel (2)



Massekabel und Verbinder (2) (optional)

Einstellungen beim Netzwerkadministrator erfragen. Bei Verwendung von DHCP ist nur eine statische System-IP-Adresse erforderlich.

System-IP-Adresse (statische erforderlich) _____

IP-Adresse Knoten0 _____

IP-Adresse Knoten1 _____

Gatewayadresse _____

Netzwerkmaske _____

DNS-Server _____

(System- und Knoten-IP-Adresse müssen sich im selben Subnetz befinden.)

Neues admin-Kennwort _____

Systeme – Überblick

ztC Edge 100i-Familie (Vorderansicht)

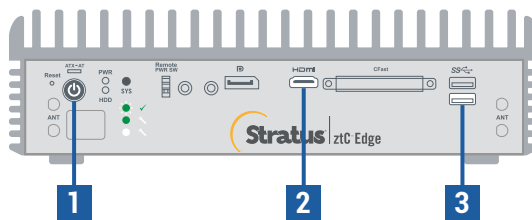

ztC Edge 100i-Familie (Rückansicht)

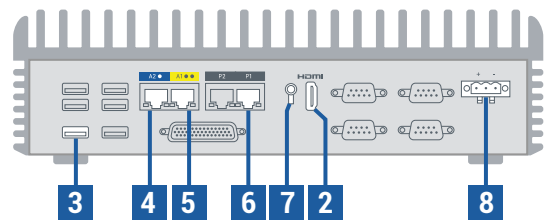

1. Ein/Aus-Taste
2. HDMI-Port (Monitor)
3. USB-Port (Tastatur)
4. A2-Port (blaues Netzwerk)
5. A1-Port (gelbes Netzwerk)
6. P1-Port (LAN)
7. Anschluss für Massekabel
8. Stromanschluss

ztC Edge 110i-Familie (Vorderansicht)

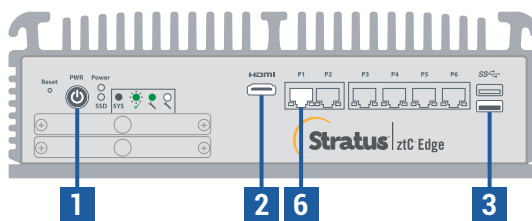

ztC Edge 110i-Familie (Rückansicht)

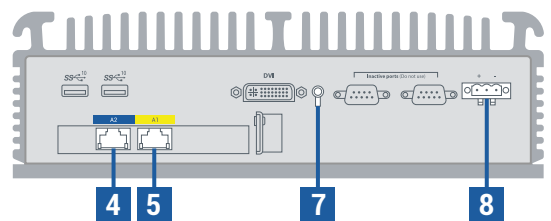

Versionshinweise und Dokumentationen zum ztC Edge finden Sie unter <http://ztcedgedoc.stratus.com>.

Um Zugriff auf weitere ztC Edge-Ressourcen zur Selbsthilfe zu bekommen, darunter Wissensdatenbank-Artikel und Softwaredownloads, besuchen Sie den Stratus-Kundendienst unter <http://www.stratus.com/support>.

1 Monitor und Tastatur an Knoten anschließen, dann Strom anschließen.

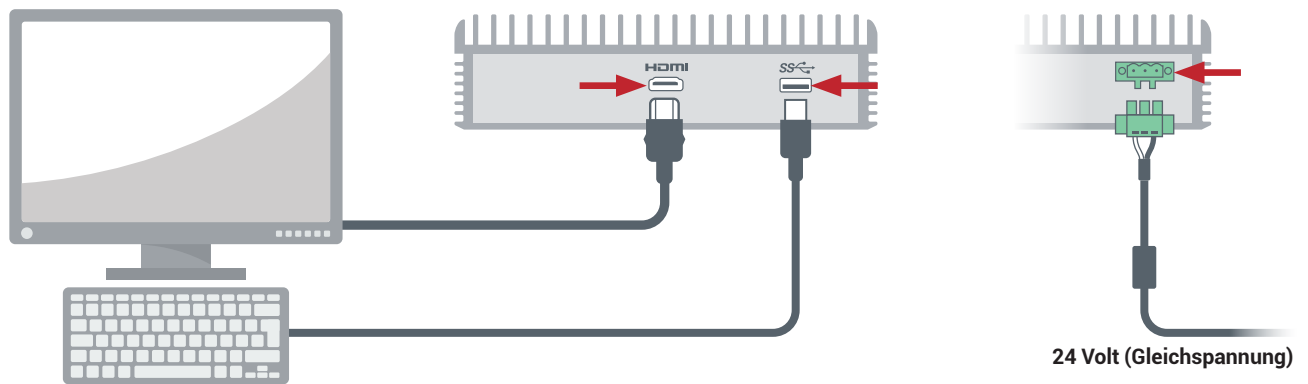

2 Der Knoten wird automatisch eingeschaltet. Andernfalls Ein/Aus-Taste drücken. Warten, bis der Knoten startet, 1 drücken, um ersten Knoten im System mit zwei Knoten bereitzustellen, dann Anleitungen auf dem Bildschirm folgen. (Ein eventueller Signalton des Knotens beim Starten ist normal.)

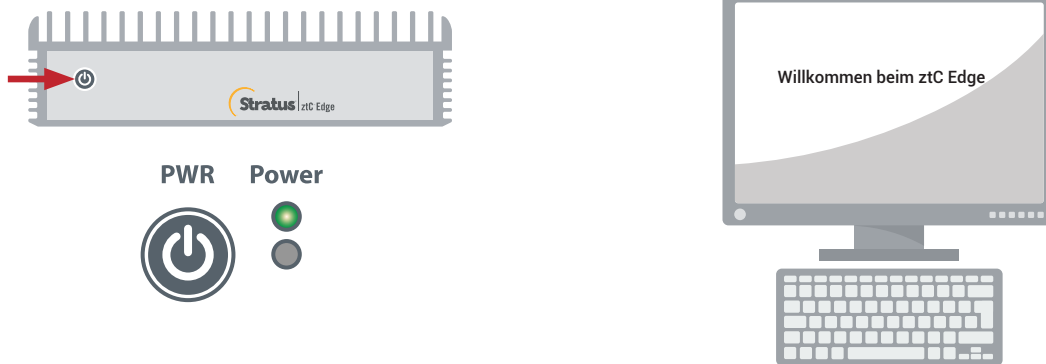

3 Das blaue und das gelbe Netzkabel vom ersten Knoten mit dem zweiten Knoten verbinden (Ports A2 und A1), dann Port P1 bei jedem Knoten mit dem vorhandenen LAN verbinden. Strom an den zweiten Knoten anschließen und überprüfen, dass dieser eingeschaltet wird.

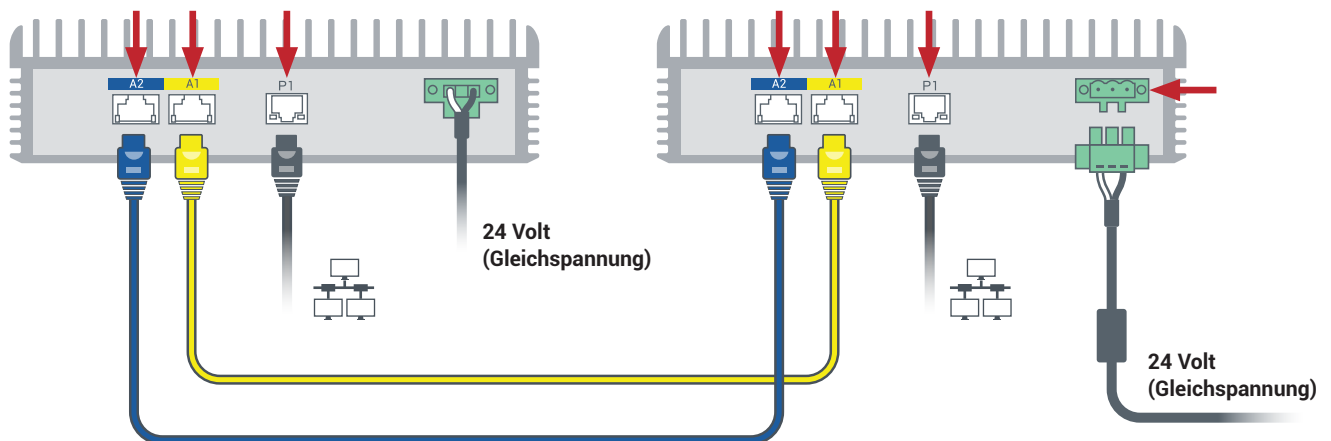

4 Bis zu 15 Minuten warten, bis das System die Adresse `https://nnn.nnn.nnn.nnn` anzeigt und an beiden Knoten die SYS-LED blinkt. Adresse für Schritt 5 notieren.

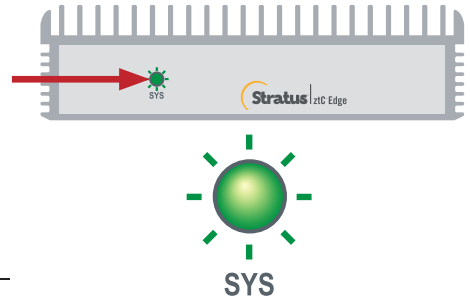
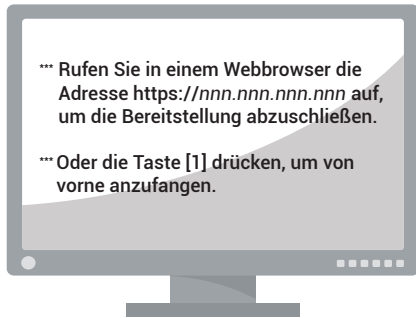

`https://_ _ _ . _ _ _ . _ _ _ . _ _ _`

5 Auf einem mit dem LAN verbundenen PC oder Laptop einen Webbrowser öffnen und Adresse aus Schritt 4 eingeben, um mit der Konfiguration des Systems fortzufahren. Falls Sicherheitswarnung angezeigt wird, Browser-Anweisungen befolgen, um das Laden der Seite zuzulassen. Mit Standardbenutzernamen und -kennwort **admin** (oder anderen Anmeldeinformationen, falls bereitgestellt) anmelden. **EULA-** und **Konfigurationsbildschirme** bestätigen.

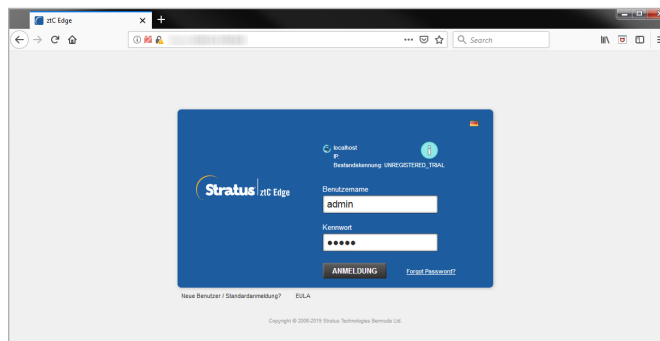

6 Im **Lizenz-**Bildschirm dem Link zur Systemregistrierung folgen und dauerhaften Lizenzschlüssel herunterladen. Siehe separates Registrierungsblatt mit BESTANDSKENNUNG und Anleitungen. Lizenzschlüssel auf dem System installieren und neues **admin**-Kennwort festlegen, um die Bereitstellung abzuschließen.

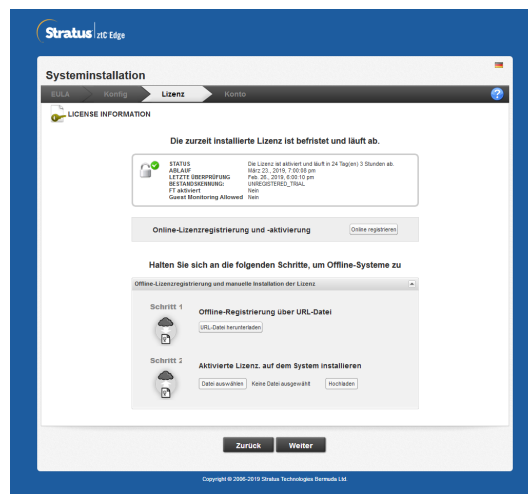

Empfohlen

Vor Verwendung des Systems sicherstellen, dass die neueste Software ausgeführt wird. Ausführliche Informationen finden Sie in den **Versionshinweisen**. Software verfügbar unter <https://www.stratus.com/services-support/downloads>.

Optional

Monitor und Tastatur trennen. Unverlierbare Schrauben an den Stromanschlüssen mit einem 1/8-Zoll-Schlitzschraubendreher anziehen. Vom Benutzer bereitgestellte Massekabel installieren.

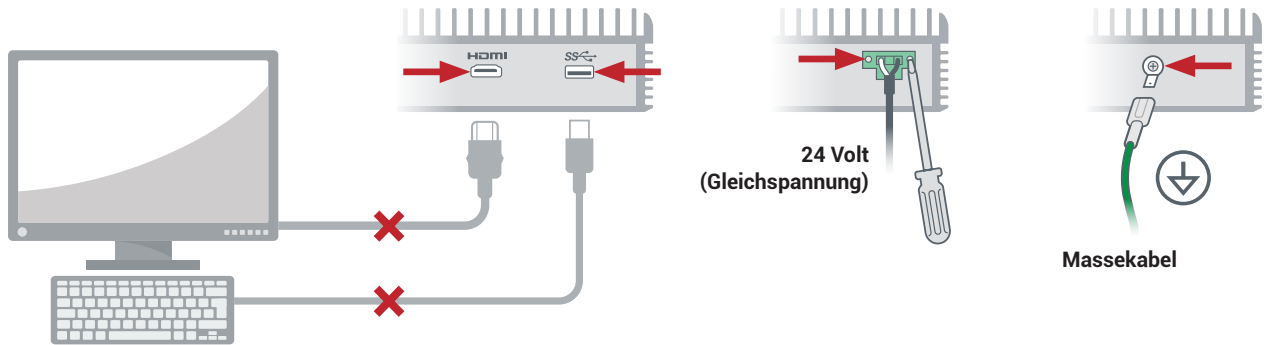

Optional

DIN-Schienenhalterung oder Wandhalterung mit einem Kreuzschlitzschraubendreher Nr. 2 an den Knoten befestigen. Oder bei freistehenden Knoten GummifüÙe anbringen.

DIN-Schienenmontagehalterungen

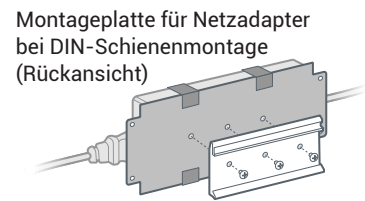
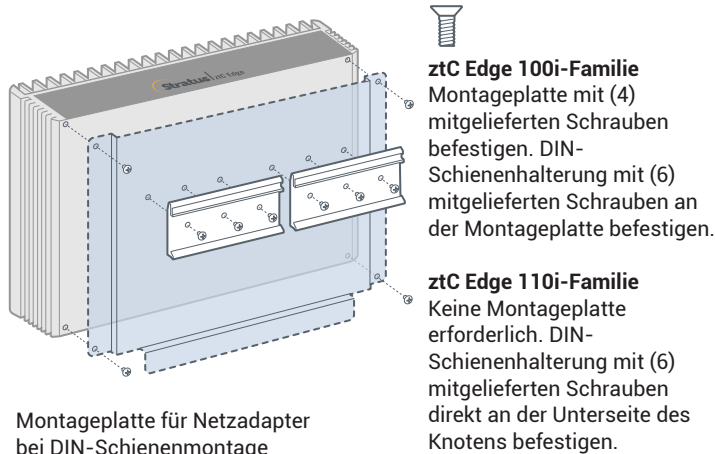

Wandmontagehalterungen

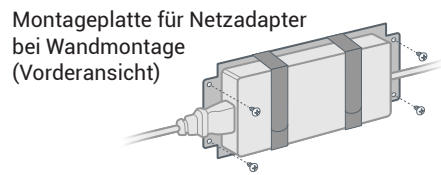
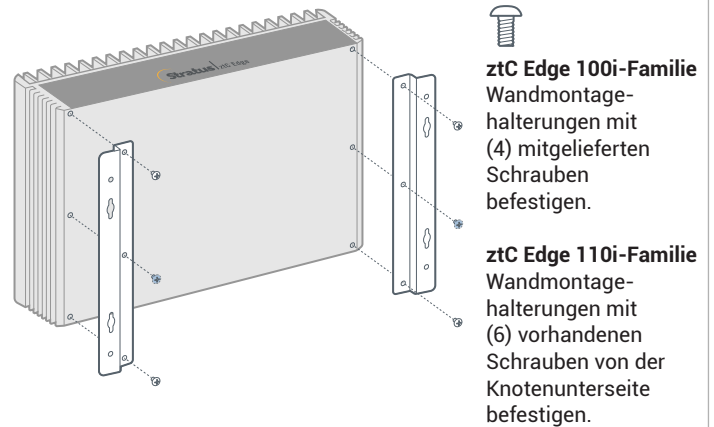

Freistehend

