



Use somente para adicionar um segundo nó.
Para uma implantação inicial, consulte **Sistemas ztC Edge 100i/110i: Implantação de um sistema com um único nó.**

Componentes fornecidos pelo usuário



Chave de fenda de 1/8 polegada (se for montar)



Chave de fenda Phillips nº 2 (se for montar)



Cabo de rede



Cabo de aterramento de sinal e conector (opcional)



PC ou laptop em rede

Se já estiver sendo utilizando um endereço IP estático para o node0, entre em contato com o administrador de rede para atribuir um endereço IP estático ao node1; caso contrário, o DHCP o especificará automaticamente. Digite outras configurações de rede apenas se for necessário para referência.

Endereço IP do sistema (estático, obrigatório) _ _ . _ _ . _ _ . _ _

Endereço IP do node0 _ _ . _ _ . _ _ . _ _

(Novo) Endereço IP do node1 _ _ . _ _ . _ _ . _ _

Endereço do gateway _ _ . _ _ . _ _ . _ _

Máscara de rede _ _ . _ _ . _ _ . _ _

Servidores DNS _ _ . _ _ . _ _ . _ _

(Os endereços IP do sistema e do nó devem estar na mesma sub-rede.)

Visão geral dos sistemas

Sistemas ztC Edge 100i (visão frontal)

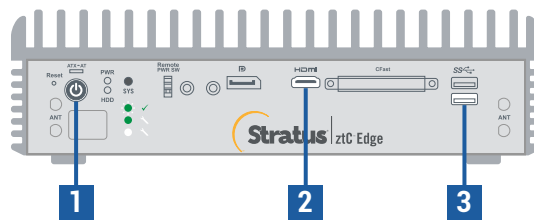

Sistemas ztC Edge 100i (visão traseira)

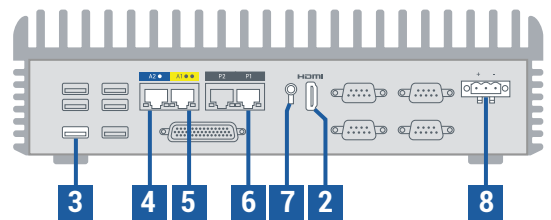

1. Botão Ligar
2. Porta HDMI (monitor)
3. Porta USB (teclado)
4. Porta A2 (rede azul)
5. Porta A1 (rede amarela)
6. Porta P1 (LAN)
7. Conector de aterramento de sinal
8. Conector de energia

Sistemas ztC Edge 110i (visão frontal)

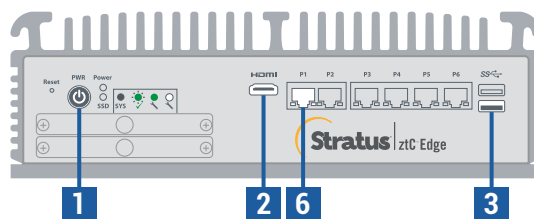

Sistemas ztC Edge 110i (visão traseira)

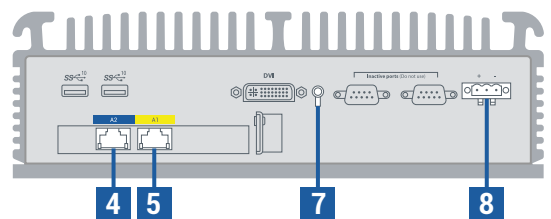

Para ler as **Notas da versão** e a documentação do ztC Edge, visite <http://ztcgedoc.stratus.com>.

Para acessar outros recursos de autoajuda do ztC Edge, inclusive artigos da Base de Conhecimento e downloads de software, visite o Serviço de Atendimento ao Cliente da Stratus em <http://www.stratus.com/support>.

1 Confirme que o primeiro nó esteja em execução e íntegro, com o LED SYS piscando. Em um PC ou laptop com conectividade de rede ao primeiro nó, conecte-se ao console do ztC Edge e assegure-se de que a página **Painel** exiba marcas de verificação verdes sem problemas pendentes. (Observação: Considere a possibilidade de adiar o procedimento até o período de manutenção planejada porque o desempenho da MV poderá sofrer retardo até que os nós sejam sincronizados e as MVs sejam reiniciadas na etapa 6).

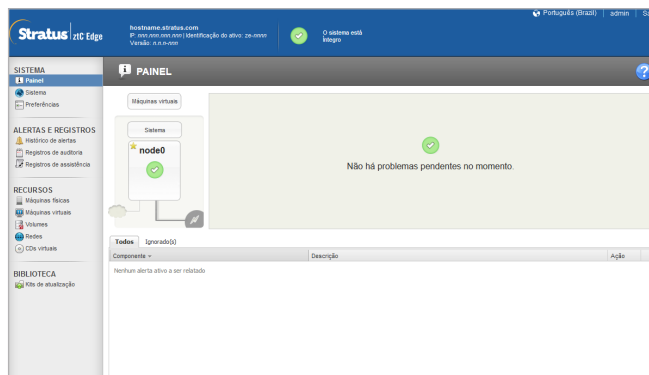
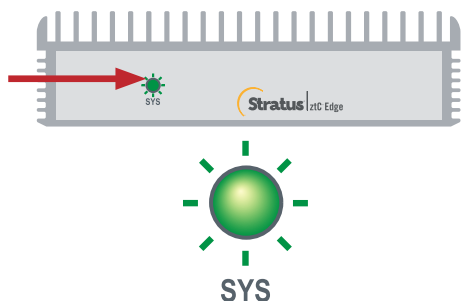

2 Conecte os cabos de rede azul e amarelo, do primeiro para o segundo nó (portas A2 e A1), em seguida conecte a porta P1 do segundo nó à sua LAN já existente (a mesma sub-rede da P1 no primeiro nó). Conecte a energia ao segundo nó e verifique se ele está ligado.

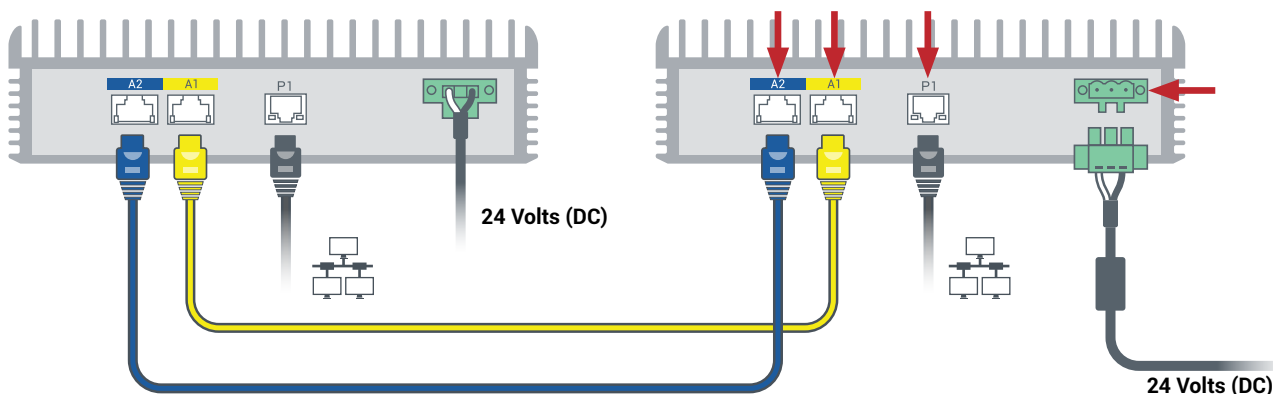

3 No Console do ztC Edge conectado ao primeiro nó, abra **Preferências**, clique em **Disponibilidade** e clique no sinal de adição (+), para adicionar o segundo nó. Conclua o assistente para adição de um nó para parear os nós e tornar o sistema redundante.

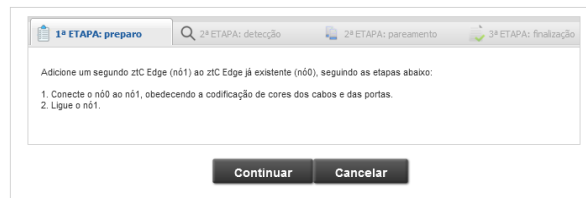

4 É possível que o pareamento leve até 30 minutos, após o qual o LED SYS do segundo nó piscará, indicando o status íntegro, e o assistente para adição de um nó confirme o êxito no pareamento, com marcas de seleção verdes em cada guia.

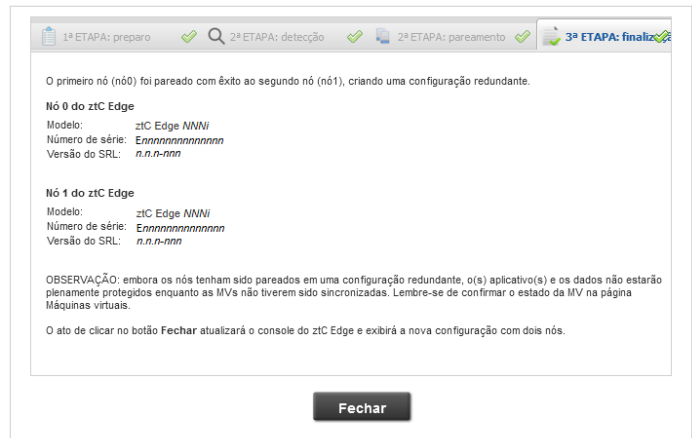
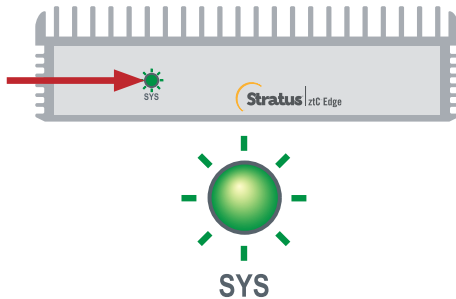

5 No Console do ztC Edge, abra a página **Preferências** e clique em **Configuração do IP**, para verificar as configurações. Se for necessário, digite o endereço estático do segundo nó (**node1**) e clique em **Salvar**.

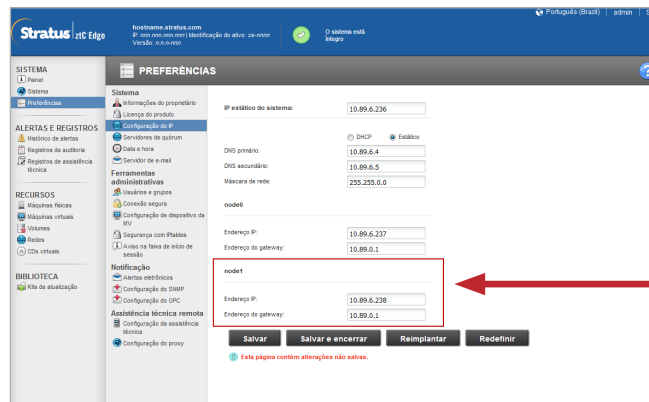

6 O processo de sincronização de quaisquer MVs existentes pode durar horas. Após esse período, reinicie as MVs para ativar a redundância e apagar os avisos. Apenas nos sistemas ztC Edge 110i: enquanto as MVs estiverem inativas, considere a possibilidade de atualizar a configuração AD/TF de cada MV, conforme a descrição na Ajuda online. Quando o sistema tiver sido sincronizado e as MVs estiverem funcionando, o **Painel** exibirá marcas de verificação verdes sem problemas pendentes.

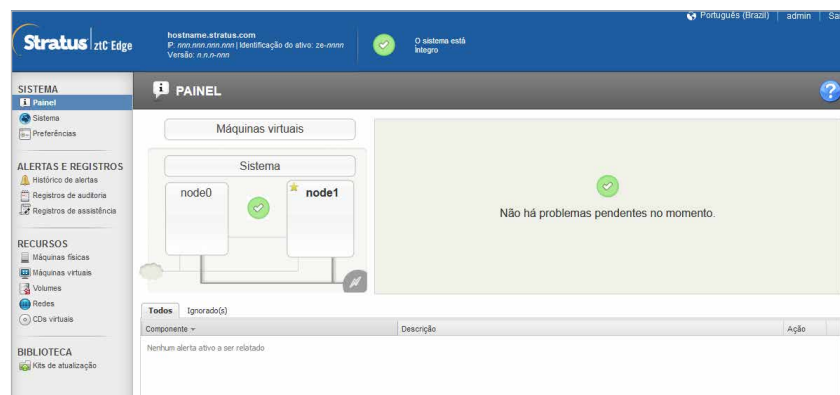
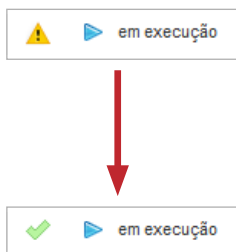

Recomendado

Antes de usar o sistema, verifique se o software mais recente está em execução. Consulte as **Notas da versão** para obter mais detalhes e descarregue o software em <https://www.stratus.com/services-support/downloads>.

Opcional

Fixe os parafusos cativos no conector de energia usando a chave de fenda de 1/8 polegada. Instale o cabo de aterramento de sinal fornecido pelo usuário.

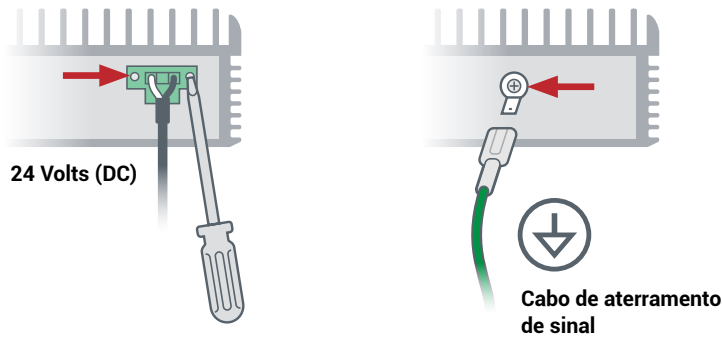

Opcional

Fixe no nó o suporte para montagem em trilho DIN ou o suporte para montagem em parede, usando a chave de fenda Phillips nº 2. Ou instale os pés de borracha somente em um nó independente.

Suportes para montagem no trilho DIN

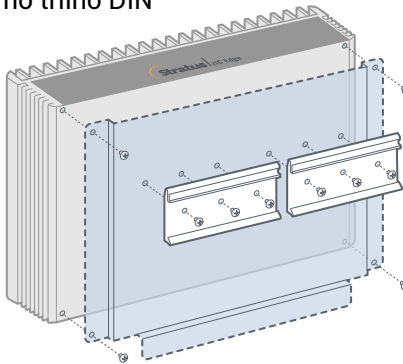

Placa de montagem do adaptador de energia para montagem no trilho DIN (visão traseira)



Sistemas ztC Edge 100i
Fixe a placa de montagem utilizando os quatro (4) parafusos fornecidos. Fixe na placa de montagem os suportes de trilho DIN, utilizando os seis (6) parafusos fornecidos.

Sistemas ztC Edge 110i
Nenhuma placa de montagem necessária. Fixe diretamente na parte inferior do nó os suportes de trilho DIN, utilizando os seis (6) parafusos fornecidos.

Suportes para montagem em parede

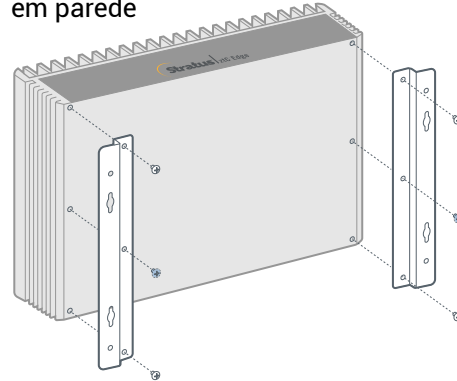

Placa de montagem do adaptador de energia para montagem em parede (visão frontal)



Sistemas ztC Edge 100i
fixe os suportes para montagem em parede utilizando os quatro (4) parafusos fornecidos.

Sistemas ztC Edge 110i
fixe os suportes para montagem em parede utilizando os seis (6) parafusos existentes na parte inferior do nó.

Independente

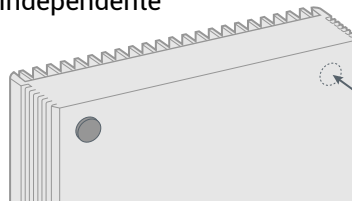

Pés de borracha (4) fornecidos