



仅用于初始部署。有关添加第二个节点，请参阅 **ztC Edge 100i/110i 系统：添加节点**。

用户提供的组件



监视器 (HDMI)

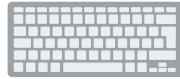

键盘 (USB)



联网的 PC 或笔记本电脑



1/8" 一字螺丝刀 (如果安装)



#2 十字螺丝刀 (如果安装)



网络电缆



信号地线和连接器 (可选)

有关设置，请联系网络管理员。如果使用 DHCP，则仅需静态系统 IP 地址。

系统 IP 地址 (需要静态) _____

Node0 IP 地址 _____

网关地址 _____

网络掩码 _____

DNS 服务器 _____

(系统和节点 IP 地址必须在相同子网上。)

新管理员密码 _____

系统概述

ztC Edge 100i 系统 (前视图)

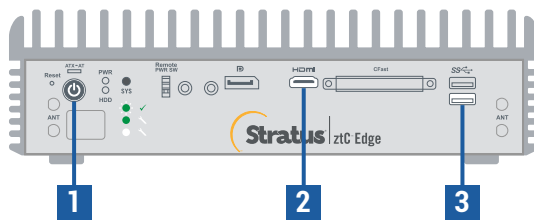

ztC Edge 100i 系统 (后视图)

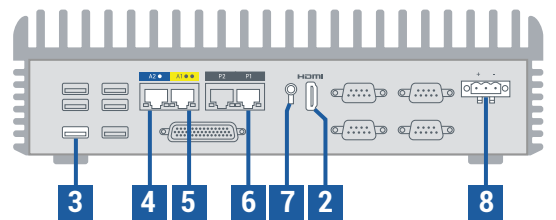

1. 电源按钮
2. HDMI 端口 (监视器)
3. USB 端口 (键盘)
4. A2 端口 (蓝色网络)
5. A1 端口 (黄色网络)
6. P1 端口 (LAN)
7. 信号地线连接器
8. 电源连接器

ztC Edge 110i 系统 (前视图)

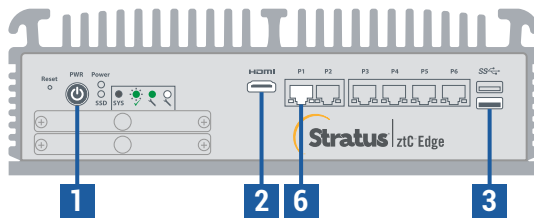

ztC Edge 110i 系统 (后视图)

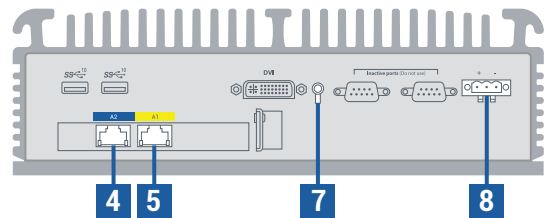

有关 ztC Edge 发行说明和文档，请访问 <http://ztcedgedoc.stratus.com>。

要访问其他 ztC Edge 自助资源，包括知识库文章和软件下载，请访问 Stratus 客户服务，网址为 <http://www.stratus.com/support>。

1 将键盘和监视器连接到节点，将 P1 端口连接到现有 LAN，然后将电源连接到节点。

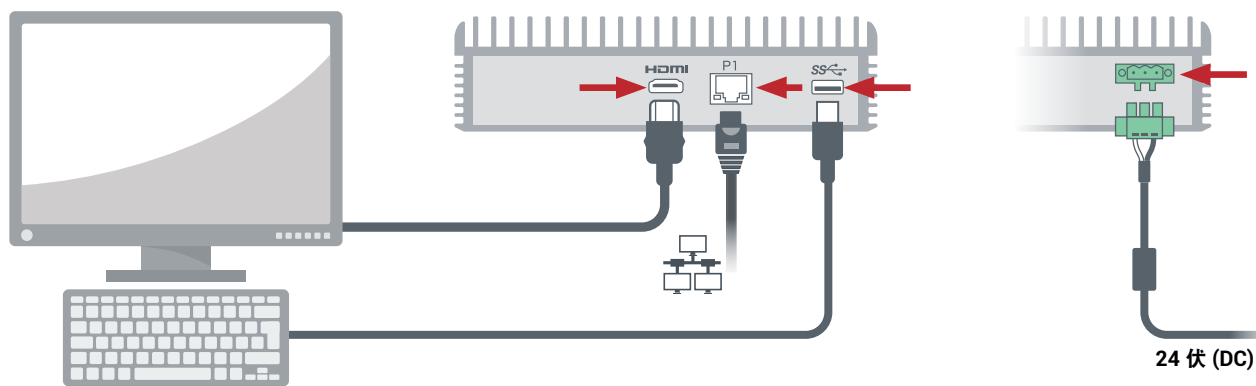

2 节点会自动启动，否则按电源按钮。等待节点启动。启动时节点可能会发出蜂鸣声，这是正常的。

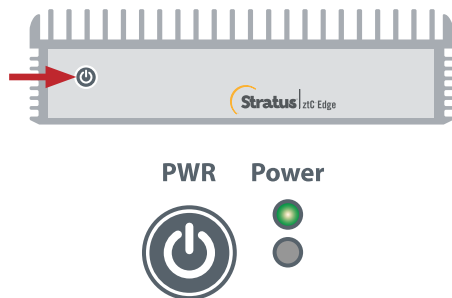

3 在 ztC Edge 部署向导中，按 **Enter**，开始部署系统，然后遵照屏幕说明操作。



4 最多等待 5 分钟，系统将显示 `https://nnn.nnn.nnn.nnn` 地址，并且 SYS LED 闪烁。记录地址以用于第 5 步。

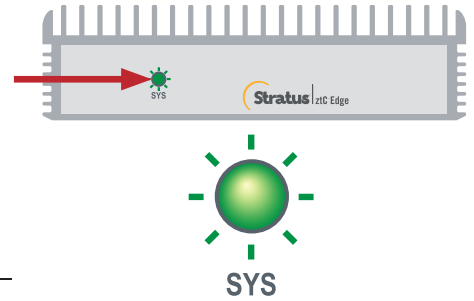

`https://_ _ _ . _ _ _ . _ _ _ . _ _ _`

5 在与节点具有网络连接的 PC 或笔记本电脑上，打开 Web 浏览器，然后输入第 4 步中的地址，继续配置系统。如果显示安全消息，请按照浏览器说明操作以允许加载站点。使用默认用户名和 **admin** 密码（或其他凭证，如果提供）登录。完成 **EULA** 和 **Config** 屏幕。

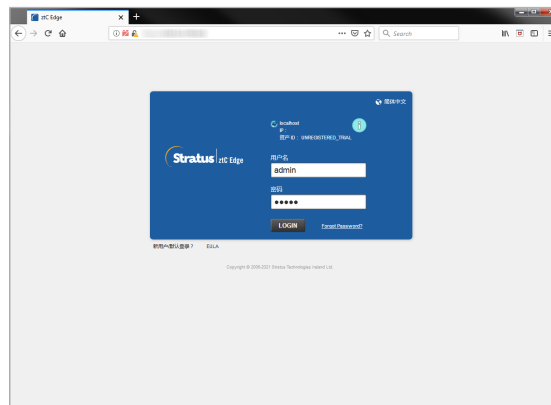

6 在**授权**屏幕上，跟随链接注册系统并下载永久授权密钥。在系统上安装授权密钥，并设置 **admin** 密码以完成部署（注意：如果现在部署第二个节点，则继续执行 **ztC Edge 100i/110i 系统：添加节点**中的步骤。）



建议

在使用系统之前，请确保它正在运行最新的软件。请参阅**发行说明**了解详细信息，并从以下网址下载软件：<https://www.stratus.com/services-support/downloads>。

可选

断开监视器和键盘的连接，进行无头操作。使用 1/8" 一字螺丝刀拧紧电源连接器上的外加螺丝。安装用户提供的信号地线。

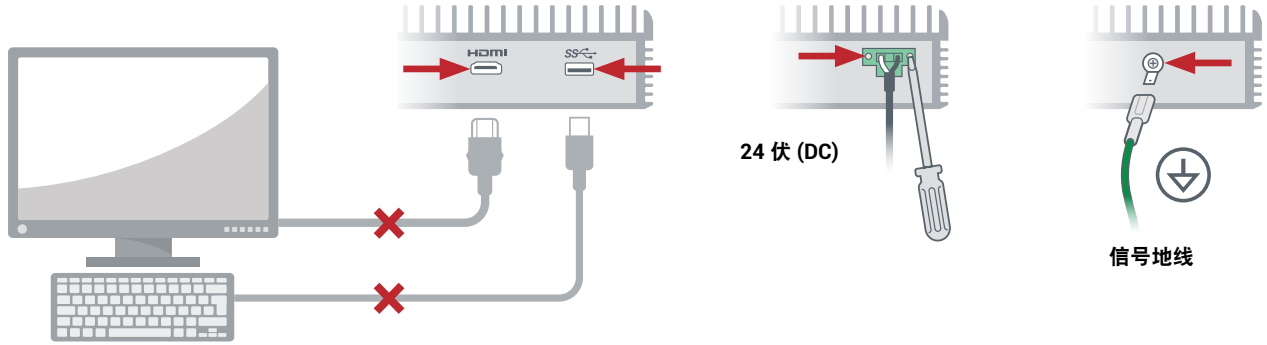

可选

使用 # 2 十字螺丝刀将 DIN 导轨安装或墙壁安装套件固定到节点上。或者，仅为独立节点安装橡胶支脚。

DIN 导轨安装支架

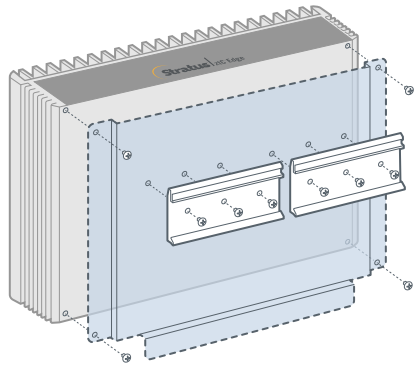

ztC Edge 100i 系统
使用提供的（4 颗）螺钉固定安装板。使用提供的（6 颗）螺钉将 DIN 导轨支架固定到安装板上。

ztC Edge 110i 系统
无需安装板。使用提供的（6 颗）螺钉将 DIN 导轨支架直接固定到节点底部。

墙壁安装支架

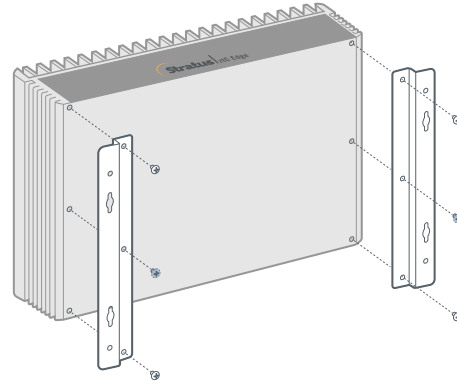

ztC Edge 100i 系统
使用提供的（4 颗）螺钉固定墙壁安装支架。

ztC Edge 110i 系统
使用节点底部中的（6 颗）现有螺钉固定墙壁安装支架。

DIN 导轨电源适配器安装板
(后视图)

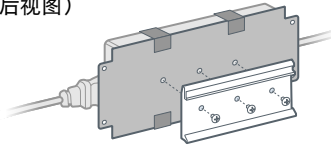

墙壁安装电源适配器安装板
(前视图)

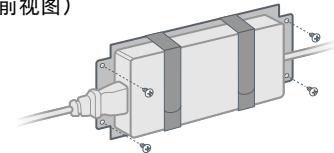

独立式

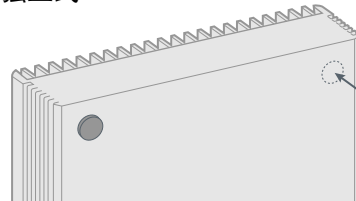

提供的（4 个）
橡胶支脚